



# Produktprogramm 2023.

Product range 2023 · Programme de produits 2023 · Programa de productos 2023 · Programma prodotti 2023 · Productprogramma 2023



# HAILO – seit über 75 Jahren und in Zukunft: Ihr Partner Nr. 1.



Seit der Gründung im Jahr 1947 durch Rudolf Loh steht HAILO für wegweisende Innovationen, die hinsichtlich Funktionalität, Qualität und Design regelmäßig Maßstäbe in der Branche setzen.

## Die Bedürfnisse unserer Kunden – immer im Fokus

Wir entwickeln und optimieren unsere Produktpalette permanent weiter. Und finden so immer wieder echte Problemlösungen für die unterschiedlichsten Einsatzgebiete im Haushalts- oder Profibereich.

HAILO – for more than 75 years and always: Your no. 1 partner

Since being founded by Rudolf Loh back in 1947, HAILO has stood for pioneering innovations that regularly set standards in the industry in terms of functionality, quality and design. We develop and optimise our product range continuously. That enables us to keep finding solutions to the real problems that occur across the DIY and professional sector.

HAILO has been recognised as a 'Brand of the Century' since 2007. One of the reasons for this is that, as the inventor of the aluminium household ladder, we have had a decisive influence on this product area and, as a result, HAILO is still synonymous with ladders today. Tried and tested millions of times over in day-to-day use - anyone who says ladder means HAILO!

Our trademark is the red HAILO dot. This stands for top quality and ease of handling. We apply these values to all our products, business areas and processes. This is our claim. You can rely on it. We guarantee it. Would you like to know more? Visit us at [hailo.de](http://hailo.de).

HAILO – depuis plus de 75 ans et à l'avenir : votre partenaire n° 1

Depuis la fondation de l'entreprise par Rudolf Loh en 1947, HAILO est synonyme d'innovations d'avenir, qui posent de nouveaux jalons sur le plan de la fonctionnalité, de la qualité et du design. Les besoins de nos clients sont au centre de toutes nos préoccupations. C'est pourquoi nous poursuivons sans cesse le développement et l'optimisation de notre palette de produits. Et c'est ainsi que nous trouvons toujours de véritables solutions pour les domaines d'utilisation les plus divers, pour la maison ou pour les professionnels. Depuis 2007, HAILO fait partie des « marques du siècle ». Cela s'explique notamment par le fait qu'en tant qu'inventeur de l'échelle de ménage en aluminium, nous avons marqué de manière décisive ce secteur de produits. Ils ont fait leurs preuves des millions de fois au quotidien – qui dit échelle pense HAILO ! Le point rouge est notre logo. Il est symbole d'une qualité et d'un confort au plus haut niveau. Ce qui se cache derrière cette volonté, c'est l'attitude d'une entreprise familiale responsable, un niveau de qualité produits toujours égal, associé au confort d'utilisation et à une grande fiabilité, sans oublier l'excellence de notre service, réactif, compétent, et axé sur le client. Ces valeurs, nous les mettons en œuvre dans tous les produits, dans tous les segments et tous les processus. Telle est notre exigence. C'est ce sur quoi vous pouvez compter. C'est ce que nous garantissons. Vous désirez en savoir plus ? Rendez-nous visite à l'adresse [hailo.de](http://hailo.de).





## HAILO Produkte – ausgezeichnet in Design und Funktion



### HAILO - Synonym für Leitern

Seit 2007 gehört HAILO zu den sogenannten „Marken des Jahrhunderts“. Unter anderem, weil wir als Erfinder der Aluminium-Haushaltsleiter diesen Produktbereich entscheidend geprägt haben. Millionenfach bewährt im täglichen Einsatz – wer Leiter sagt, meint HAILO!

HAILO steht für Produkte mit **komfortabler Handhabung.**

**Sicherheit, Hohe Qualität** und **Exzellenter Service** sind Eigenschaften aller unserer Produkte und Dienstleistungen.

### Unternehmenswerte – auf einen Punkt gebracht

Unser Markenzeichen ist der rote HAILO Punkt. Er steht für höchste Qualität und komfortable Handhabung. Dahinter steckt die Haltung eines verantwortungsvollen Familienunternehmens, eine gleichbleibend hohe Produktqualität mit einfacher Handhabung und hoher Verlässlichkeit und nicht zuletzt unser exzellenter Service, reaktionsschnell, kompetent und kundenorientiert.

Diese Werte setzen wir in allen Produkten, Geschäftsbereichen und Prozessen um. Das ist unser Anspruch. Darauf können Sie sich verlassen. Das garantieren wir.



# HAILO Sicherheits-Stehleitern: spitze am Markt – sicher.



## HAILO kennt seine Kunden

Was unsere Kunden beim Leiternkauf treibt, das wissen wir. Und nur danach handeln wir – nach einer umfangreichen Marktforschung unter Shoppnern erreichte HAILO die folgenden Top-Umfrageergebnisse:

- HAILO Leitern stehen für Komfort und komfortable Handhabung.
- HAILO Leitern bieten Sicherheit\* und höchste Qualität\*.
- Exzellenter Service\* zeichnet HAILO aus.
- Die komfortable Handhabung von HAILO Leitern lädt den Shopper zur Nutzung ein.

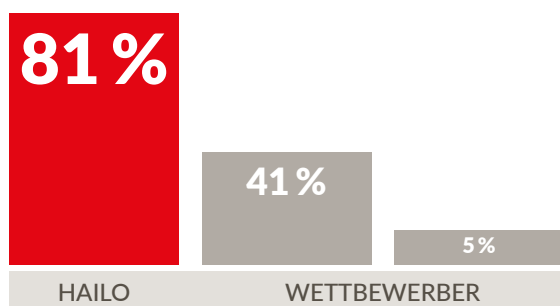

## Umsatzstark: Unsere Markenbekanntheit bei Leitern\*

Spricht für sich: das Ergebnis von konsequenter Kommunikation einer herausragenden Marke.

\* Quelle: Marktforschung vom 16.08.2018, durchgeführt von der Logibrand GmbH



## Shopper schätzen an HAILO Leitern:\*

- Die einfache Handhabung
- Die Sicherheit
- HAILO Produkte haben den Trendsetter-Status
- Den exzellenten Service
- Die innovativen Produkte

## HAILO – die bekannteste und begehrteste Marke\*

Bekanntheit ist nicht alles – so wird HAILO im Vergleich zur Konkurrenz wahrgenommen:

### Vertrauen in die Marke

**98 %**

der Personen, die erwägen eine Leiter zu kaufen, präferieren HAILO\*



Ihre  
**1.**  
Wahl\*

### Die Konkurrenz unter der Lupe:\*

- Keine Shopperorientierung
- Keine schnelle Reaktion des Herstellers
- Zielgruppe Männer nicht fokussiert
- Keine Lifestyle-Unterstützung für den Shopper
- Keine preisgünstigen Produkte

HAILO safety step ladders: A sure market leader.

HAILO knows its customers – We understand what our customers want when it comes to buying ladders. Extensive market research among consumers showed that HAILO achieved top marks: HAILO ladders stand for comfort and ease of handling among consumers, they offer safety\* and superlative quality\*. The service provided by HAILO also receives praise. It enjoys 81 % brand recognition and HAILO is perceived to be the most coveted brand. That is why 59 % of all purchasers would prefer to buy a ladder from HAILO. Competitors focus too little on buyers and benefits to consumer lifestyle. HAILO sets the pace with its innovative strength in the ladders market here.

Would you like to know more? Visit us at [hailo.de](http://hailo.de).

Les échelles et escabeaux de sécurité HAILO : à la pointe du marché – c'est sûr.

HAILO connaît ses clients – Nous savons ce que recherchent nos clients lorsqu'ils achètent une échelle. Selon une étude de marché complexe réalisée auprès d'acheteurs, HAILO a obtenu des résultats de pointe: pour les acheteurs, les échelles et escabeaux de HAILO sont synonymes de confort et de facilité d'utilisation, offrent une sécurité\* et une qualité au plus haut niveau\*. Le service apporté par HAILO est lui aussi souligné. La notoriété de la marque est de 81 %\*, et HAILO est perçue comme la marque la plus recherchée. Ainsi, 59 % des personnes envisageant l'achat d'une échelle ou d'un escabeau donneraient la préférence à HAILO. La concurrence est peu axée sur l'acheteur, ou apporte moins de soutien à son style de vie. Par sa force d'innovation, HAILO donne des impulsions nouvelles au marché des échelles et des escabeaux. Vous désirez en savoir plus ? Rendez-nous visite à l'adresse [hailo.de](http://hailo.de).



# HAILO Mülleimer – immer Ihre erste Wahl.



## Das Geheimnis unseres Erfolgs?

„Qualität und Sicherheit“ sind für uns mehr als nur Werbebotschaften – sie sind die Grundlage unserer Produktentwicklung. Dass unsere Kunden das verstehen, zeigt wieder deutlich die Auswertung unserer aufwendigen Marktforschung:\*

- HAILO Mülleimer stehen für Komfort.
- HAILO Mülleimer bieten höchste Qualität.
- Exzellenter Service\* zeichnet HAILO aus.
- Die komfortable Handhabung von HAILO Mülleimern lädt den Shopper zur Nutzung ein.

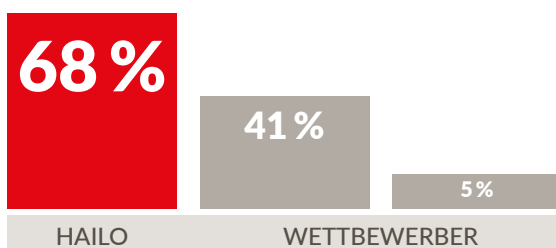

## Unsere Markenbekanntheit macht den Unterschied im Wettbewerb\*

Unser Qualitätsversprechen und unser exzellenter Service sind immer noch die beste Werbung.\*

\* Quelle: Marktforschung vom 16.08.2018, durchgeführt von der Logibrand GmbH

## Shopper schätzen an HAILO Mülleimern:\*

- Die selbsterklärende Handhabung der Produkte
- Den Status eines verantwortungsbewussten Familienunternehmens\*
- Die schnelle Reaktion des Herstellers auf Shopper
- Die hohe Verlässlichkeit des Herstellers\*
- Die komfortable Handhabung der Produkte\*

Ihre  
**1.**  
Wahl\*

## Vertrauen in die Marke

**80 %**

der Personen, die erwägen einen Mülleimer zu kaufen, präferieren HAILO\*



## Die Konkurrenz unter der Lupe:\*

- Kein selbsterklärendes Produkt\*
- Keine schnelle Reaktion des Herstellers\*
- Zielgruppe Männer nicht fokussiert\*
- Kein gutes Preis-Leistungsverhältnis\*
- Keine preisgünstigen Produkte\*
- Kein modernes Design\*
- Produkte begeistern Shopper nicht\*
- Kein Trendsetter-Status\*
- Keine tollen Farben\*
- Keine preisgünstigen Produkte\*

### WETTBEWERBER 1

HAILO waste bins – your first choice every time.

The secret of our success? „Quality and safety“ are more than advertising messages for us – they are the basis on which our products are developed. Our market research shows that customers are looking for what we offer.\* For our target groups, HAILO waste bins stand for comfort, quality and excellent service. The ease of handling is another sales driver.

The communication of our brand results in 68 % brand recognition in the case of waste bins. When it comes to HAILO waste bins, our customers particularly appreciate the ease of handling of the products and the high reliability of the manufacturer. 80 % of buyers who would buy a waste bin prefer the HAILO brand\*. The competition is unable to offer the same reasonable prices, inspiring design or fast response as HAILO\*.

Would you like to know more? Visit us at [hailo.de](http://hailo.de).

### WETTBEWERBER 2

Les poubelles HAILO – toujours votre premier choix.

Le secret de notre succès ? Pour nous, « qualité et sécurité » ne sont pas de simples slogans publicitaires – elles sont la base du développement de nos produits. Notre étude de marché montre que les clients recherchent exactement ce que nous proposons\*. Pour nos groupes cibles, les poubelles HAILO sont synonymes de confort, de qualité, et d'un excellent service. Le confort de manipulation est une motivation d'achat supplémentaire.

Grâce à notre travail de communication de la marque, nos poubelles atteignent une notoriété de 68 %. Nos clients apprécient les poubelles HAILO en particulier pour le confort d'utilisation des produits et la grande fiabilité du fabricant.

80 % des personnes envisageant l'achat d'une poubelle donnent la préférence à la marque HAILO\*. La concurrence ne peut offrir ni un si bon rapport qualité/prix, ni un design convaincant, ni la grande réactivité de HAILO\*. Vous désirez en savoir plus ? Rendez-nous visite à l'adresse [hailo.de](http://hailo.de).



# Inhalt.

Contents · Sommaire · Contenido · Contenuto · Inhoud

## Editorial

Editorial · Éditorial · Editorial · Editoriale · Editorial

02



## Trittleitern

10

Folding steps · Marche pieds pliants · Escalerillas plegables ·  
Sgabelli pieghevoli · Trapkrukjes

## Stehleitern

20

Step ladders · Escabeaux · Escaleras de tijera ·  
Scale domestiche · Trapladders



## Sprossenleitern

34

Runged ladders · Echelles · Escaleras de mano ·  
Scale a pioli · Sportenladders

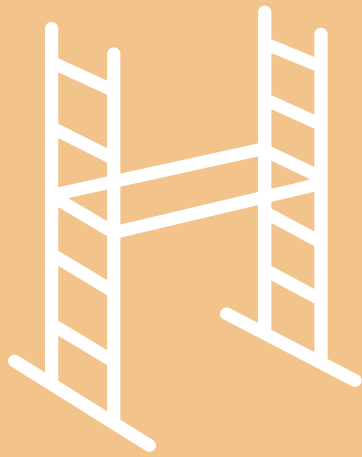
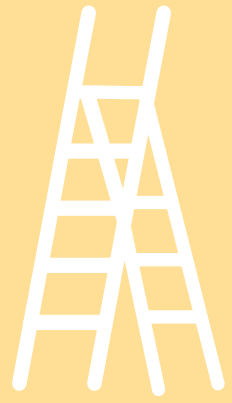

## Gerüste

48

Scaffolds · Echafaudages · Andamios · Trabattelli · Steigers

## Mülleimer

52

Bins · Poubelles · Cubos de basura ·  
Pattumiere · Afvalbakken

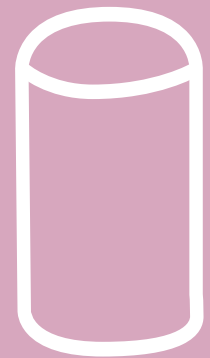

## Programm-Übersicht

86

Product overview · Vue d'ensemble de la gamme · Vista global del programa ·  
Panoramica prodotti · Programma-overzicht





# Trittleitern und Stehleitern. ●

Folding steps & step ladders · Marche pieds pliants & escabeaux · Escalerillas plegables & escaleras de tijera ·  
Sgabelli pieghevoli & scale domestiche · Trapkrukjes & trapladders



Bei HAILO finden Sie für jede Tätigkeit die passende Leiter. Ob für Hausarbeiten, zum Renovieren oder für Ihren Garten.

At HAILO, you'll find the right ladder for every job, whether it's around the house, renovating or in the garden · Chez HAILO, vous trouverez pour toutes les activités l'escabeau ou l'échelle adapté(e). Que ce soit pour les travaux ménagers, les rénovations ou les travaux au jardin · En HAILO, usted encuentra la escalera adecuada para cada actividad. Tanto si se trata de realizar trabajos domésticos, de renovación o en el jardín · HAILO vi propone la scala giusta per qualsiasi tipo di attività: lavori in casa, rinnovo degli ambienti o anche il giardinaggio · Bij HAILO vindt u voor elk werk de juiste ladder. Voor huishoudelijk werk, voor verbouwing of voor uw tuin



# K100

☆☆☆☆☆

## TopLine

# 10

Jahre Garantie\*

Years warranty\*  
Ans de garantie\*  
Años de garantía\*

Designed by **Hailo**



|  |   |        |                |
|--|---|--------|----------------|
|  | 2 | 2,49 m | 4007126 430274 |
|  | 3 | 2,74 m | 4007126 430342 |

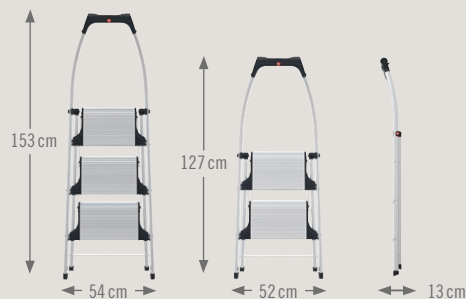

Hochgeschwungener Aluminium-Sicherheitsbügel mit praktischer Ablageschale - High-curved aluminium safety rail with handy tray - Garde-corps en aluminium surélevé incurvé avec coque de rangement pratique - Estribo alto de seguridad de aluminio con práctica bandeja - Parapetto di sicurezza, alto, in alluminio, con pratica vaschetta portattrezzi - Omhoog gebogen aluminium veiligheidsbeugel met praktische aflegbak

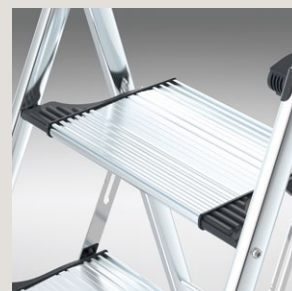

Extragroße Aluminium-Stufen für optimalen Steh-Komfort - Extra-large aluminium steps for optimum support - Marches en aluminium particulièrement grandes pour un confort debout optimal - Peldaños de aluminio grandes para sentirse cómodo sobre ellos - Gradini molto ampi assicurano maggior comodità di utilizzo - Extra grote aluminium treden voor optimaal sta-comfort

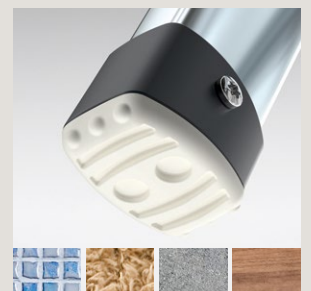

Mit Soft-Grip-Sohle für optimale Stand- und Rutschsicherheit auf allen Fußböden - Soft-Grip sole for optimum stability and non-slip safety on all floor surfaces - Pieds à patin Soft-Grip pour stabilité antidérapante optimale sur tous les planchers - Con suela Soft-Grip para una óptima estabilidad y seguridad antideslizante en todos los pavimentos - Con soletta Soft-Grip garantiscono la massima stabilità e antiscivoltamento su tutti i pavimenti - Met Soft-Grip-zool voor optimale stabiliteit en stroefheid op alle vloeren



## K100 TopLine – Die Komfort-Trittleiter aus Aluminium mit Soft-Grip-Sohle für optimalen Stand auf verschiedenen Böden.

- Hochgeschwungener Aluminium-Sicherheitsbügel zum Festhalten und Anlehnen
- Praktische Ablageschale
- Extragroße, rutschfest geriffelte Aluminium-Stufen für optimalen Steh-Komfort
- Treppenförmige Stufen-Anordnung für schienbeinschonende Nutzung
- Kunststoff-Füße mit Soft-Grip-Sohle für optimale Stand- und Rutsicherheit auf verschiedenen Fußböden, wie z.B. Parkett, Teppichböden und Fliesen
- Belastbar bis 150 kg



4302-301



4303-301



### GB Aluminium folding steps

High-curved aluminium safety rail for a secure grip or simply to lean against · Handy tray · Extra-large, non-slip ribbed aluminium steps for optimal comfort when standing · Stair-like step arrangement helps prevent users bashing their shins · Plastic feet with Soft-Grip sole for optimum stability and non-slip safety on a variety of floors, such as parquet, carpet and tiles · Max. load capacity 150 kg

### FR Marche pied pliant en aluminium

Garde-corps en aluminium surélevé incurvé pour s'accrocher et s'appuyer · Tablette porte-outils pratique · Marches en aluminium cannelées antidérapantes particulièrement grandes pour un confort debout optimal · Agencement des marches en forme d'escalier pour limiter la sollicitation du tibia · Pieds en plastique à patin Soft-Grip antidérapant pour une stabilité optimale sur des sols divers, par exemple parquets, moquettes et carrelages · Charge admissible jusqu'à 150 kg

### ES Escalerilla de peldaños plegable, de aluminio

Estribo alto de seguridad de aluminio para agarrarse y apoyarse · Práctica bandeja · Peldaños de aluminio extra grandes, con acanaladuras antideslizantes para sentirse cómodo sobre ellos · Disposición de los peldaños en forma de escalera para no forzar la tibia durante el uso · Pies de plástico con suela de agarre suave (Soft-Grip) para una óptima estabilidad y seguridad antideslizante en tipos de suelo diferentes, como p. ej. parqué, alfombras y baldosas · Soporta hasta 150 kg de carga

### IT Sgabello pieghevole in alluminio

Parapetto di sicurezza, alto, in alluminio, per tenersi e appoggiarsi · Pratica vaschetta portattrezzi · Gradini molto ampi, con nervature antiscivolo, assicurano maggior comodità di utilizzo · La disposizione degli scalini simile a quelli di una scala fissa consente l'utilizzo della scala senza rischio per le gambe · I piedini con soletta Soft-Grip garantiscono la massima stabilità e antiscivolo su diversi pavimenti, ad esempio parquet, moquette e piastrelle · Portata max 150 kg

### NL Aluminium trapkrukje

Omhoog gebogen aluminium veiligheidsbeugel om vast te houden en tegenaan te leunen · Praktische aflegbak · Extra grote, antislip aluminium treden met ribbels voor optimaal stacomfort · Trapvormige tredplaatsing zodat bij gebruik de scheenbenen worden ontzien · Kunststof voetjes met Soft-Grip-zool voor optimale stabiliteit zonder weg te glijden op verschillende vloeren, zoals bijv. parket, vloerbedekking en tegels · Belastbaar tot 150 kg

\* Für private Endverbraucher · \* For private consumers · \* Pour les particuliers · \* Para consumidores finales privados  
Die Garantiezeit für gewerbliche Nutzung beträgt 3 Jahre · The warranty period for commercial use is 3 years · La durée de garantie pour un usage professionnel est de 3 ans · El periodo de garantía para uso industrial es de 3 años



DIN EN 14183

Weitere technische Daten finden Sie auf Seite 86 · Further technical data can be found on page 86 · Vous trouverez d'autres données techniques à la page 86 · Se pueden encontrar más datos técnicos en la página 86 · Per ulteriori dati tecnici vedi pagina 86 · Verdere technische gegevens zijn te vinden op pagina 86



# MK80

☆☆☆☆

## ComfortLine

# 10

Jahre Garantie\*

Years warranty\*  
 Ans de garantie\*  
 Años de garantía\*

Designed by **Hailo**



4310-100

2

2,44 m

4007126 043108

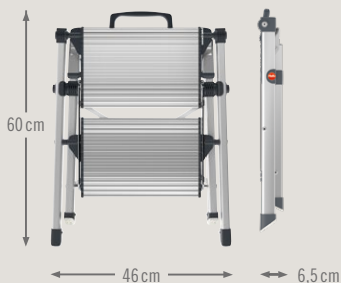

Extragroße Aluminium-Stufen für optimalen Steh-Komfort • Extra-large aluminium steps for optimum support • Marches en aluminium particulièrement grandes pour un confort debout optimal • Peldaños de aluminio grandes para sentirse cómodo sobre ellos • Gradini molto ampi assicurano maggior comodità di utilizzo • Extra grote aluminium treden voor optimaal sta-comfort



Tragegriff mit Entriegelungsfunktion • Carry handle with release function • Poignée de transport à fonction de déverrouillage • Asa con función de desbloqueo • Manico con funzione di sblocco • Draaggreep met ontgrendelingsfunctie



Mit Soft-Grip-Sohle für optimale Stand- und Rutschsicherheit auf allen Fußböden • Soft-Grip sole for optimum stability and non-slip safety on all floor surfaces • Pieds à patin Soft-Grip pour stabilité antidérapante optimale sur tous les planchers • Con suola Soft-Grip para una óptima estabilidad y seguridad antideslizante en todos los pavimentos • Con soletta Soft-Grip garantiscono la massima stabilità e antiscivoltamento su tutti i pavimenti • Met Soft-Grip-zool voor optimale stabiliteit en stroefheid op alle vloeren





## MK80 ComfortLine – Die kleine und kompakte Komfort-Trittleiter aus Aluminium.

- Einfach zu verstauen: zusammengeklappt nur 6,5cm breit
- Große Aluminium-Stufen mit Anti-Rutsch-Riffelung für optimalen Steh-Komfort
- Tragegriff mit integrierter Entriegelungsfunktion
- Kunststoff-Füße mit Soft-Grip-Sohle für optimale Stand- und Rutsicherheit auf verschiedenen Fußböden, wie z.B. Parkett, Teppichböden und Fliesen
- Belastbar bis 150 kg



4310-100

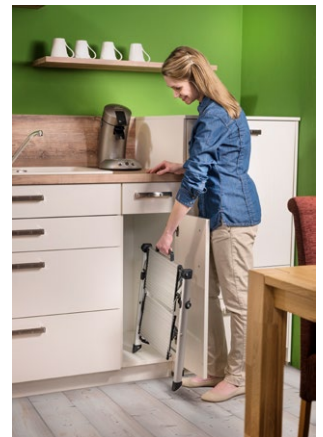

### GB Aluminium folding steps

Easy to store: folds down to just 6.5cm in width · Large aluminium steps with non-slip ribbing for optimum support · Carry handle with combined release-and-go function · Plastic feet with Soft-Grip sole for optimum stability and non-slip safety on a variety of floors, such as parquet, carpet and tiles · Max. load capacity 150 kg

### FR Marche pied pliant en aluminium

Simple à ranger : seulement 6,5 cm d'épaisseur en position repliée · Grandes marches aluminium à rainures antidérapantes, pour un confort de travail optimal · Poignée à fonction de déverrouillage intégrée · Pieds en plastique à patin Soft-Grip antidérapant pour une stabilité optimale sur des sols divers, par exemple parquets, moquettes et carrelages · Charge admissible jusqu'à 150 kg

### ES Escalera de peldaños plegable, de aluminio

Fácil de guardar: plegada sólo tiene 6,5 cm de ancho · Peldaños de aluminio grandes con canaladura antideslizante para el óptimo confort al estar de pie · Asa con función desbloqueante integrada · Pies de plástico con suela de agarre suave (Soft-Grip) para una óptima estabilidad y seguridad antideslizante en tipos de suelo diferentes, como p. ej. parké, alfombras y baldosas · Soporta hasta 150 kg de carga

### IT Sgabello pieghevole in alluminio

Facile da riporre: chiusa misura solo 6,5cm · Grandi gradini di alluminio con nervature antiscivolo per la massima comodità di postura · Manico con funzione di sblocco integrata · I piedini con soletta Soft-Grip garantiscono la massima stabilità e antiscivolo su diversi pavimenti, ad esempio parquet, moquette e piastrelle · Portata max 150 kg

### NL Aluminium trapkrukje

Eenvoudig op te bergen: in elkaar geklapt slechts 6,5 cm smal · Grote aluminium treden met antislip ribbels voor optimaal stacomfort · Draaggreep met geïntegreerde ontgrendelingsfunctie · Kunststof voetjes met Soft-Grip-zool voor optimale stabiliteit zonder weg te glijden op verschillende vloeren, zoals bijv. parket, vloerbedekking en tegels · Belastbaar tot 150 kg

\* Für private Endverbraucher · \* For private consumers · \* Pour les particuliers · \* Para consumidores finales privados  
Die Garantiezeit für gewerbliche Nutzung beträgt 3 Jahre · The warranty period for commercial use is 3 years · La durée de garantie pour un usage professionnel est de 3 ans · El período de garantía para uso industrial es de 3 años



DIN EN 14183

Weitere technische Daten finden Sie auf Seite 86 · Further technical data can be found on page 86 · Vous trouverez d'autres données techniques à la page 86 · Se pueden encontrar más datos técnicos en la página 86 · Per ulteriori dati tecnici vedi pagina 86 · Verdere technische gegevens zijn te vinden op pagina 86

# K60 ☆☆☆

## StandardLine

# 10

Jahre Garantie\*

Years warranty\*

Ans de garantie\*

Años de garantía\*



4392-801 2  
4393-801 3



2,47 m  
2,70 m



4007126 439260  
4007126 439345

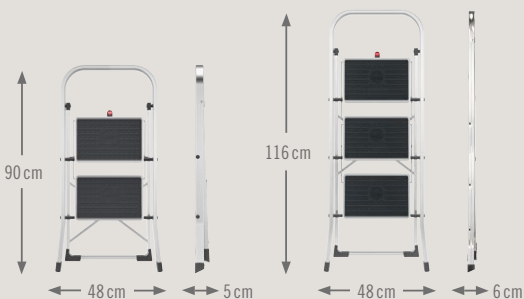

Mit Sicherheitsverriegelung · With safety lock · Avec verrouillage de sécurité · Con bloqueo de seguridad · Con bloccaggio di sicurezza · Met veiligheidsslot



Griffgünstiger Vierkantröh-Bügel · Easy-grip rectangular tube rail · Poignée en tube carré facile à prendre · Estribo de tubo cuadrado de agarre fácil · Parapetto squadrato per una salda presa · Goed vast te pakken vierkante greepbeugel



Große Stufen mit rutschsicheren Matten · Large steps with non-slip mats · Grandes marches avec tapis antidérapants · Grandes peldaños con alfombrillas antideslizantes · Grandi gradini con pedane antiscivolo · Grote treden met antislipmatten

## K60 StandardLine – Die leichte, flache Aluminium-Trittleiter mit großen Stahl-Stufen und Anti-Rutsch-Matten.

- Aluminium-Holme
- Große Stahl-Stufen mit Anti-Rutsch-Matten (schwarz)
- Griffgünstiger Vierkantrohr-Bügel
- Klappsicherung (Sicherheits-Verriegelung)
- Standsicherheit durch ganzflächig aufstehenden, rutschsicheren Steckfuß
- Zusammengeklappt nur 5 cm schmal
- Belastbar bis 150 kg



### GB Aluminium folding steps

Aluminium rails · Large steel steps with non-slip mats · Easy-grip rectangular tube rail · Hinged lock (safety locking mechanism) · Non-slip feet offering full surface contact to provide maximum stability · Only 5 cm wide when folded together · Max. load capacity 150 kg

### FR Marche pied pliant en aluminium

Montants aluminium · Marches acier grandes dimensions avec revêtements antidérapants · Poignée en tube carré facile à prendre · Sûreté de rabattement (verrouillage de sécurité) · Stabilité assurée grâce aux sabots emboîtables s'appuyant intégralement au sol, antidérapants · Seulement 5 cm en position repliée · Charge admissible jusqu'à 150 kg

### ES Escalera de peldaños plegable, de aluminio

Largueros de aluminio · Peldaños de acero grandes con esterillas antideslizantes · Estribo de tubo cuadrado de agarre fácil · Fijación (bloqueo de seguridad) · Seguridad estable mediante el pie de sujeción antideslizante, apoyado en toda la superficie · Plegada ocupa sólo 5 cm · Soporta hasta 150 kg de carga

### IT Sgabello pieghevole in alluminio

Montanti in alluminio · Ampii gradini in acciaio con pedane antiscivolo · Parapetto squadrato per una salda presa · Con dispositivo anti-apertura (bloccaggio di sicurezza) · Grande stabilità grazie al piedino antiscivolo poggiate su tutta la superficie · Ingombro da chiuso 5 cm · Portata max 150 kg

### NL Aluminium trapkrukje

Aluminium stijlen · Grote stalen treden met antislipmatten · Goed vast te pakken vierkante greepbeugel · Klapbeveiliging (veiligheidsvergrendeling) · Stabiliteit door over het hele vlak uitstaande, antislip steekvoet · In elkaar geklapt slechts 5 cm smal · Belastbaar tot 150 kg

\* Für private Endverbraucher · \* For private consumers · \* Pour les particuliers · \* Para consumidores finales privados  
Die Garantiezeit für gewerbliche Nutzung beträgt 3 Jahre · The warranty period for commercial use is 3 years · La durée de garantie pour un usage professionnel est de 3 ans · El período de garantía para uso industrial es de 3 años



DIN EN 14183

Weitere technische Daten finden Sie auf Seite 86 · Further technical data can be found on page 86 · Vous trouverez d'autres données techniques à la page 86 · Se pueden encontrar más datos técnicos en la página 86 · Per ulteriori dati tecnici vedi pagina 86 · Verdere technische gegevens zijn te vinden op pagina 86



# MK60 ☆☆☆

## StandardLine

**MK60 StandardLine** – Die kleine und kompakte Stahl-Trittleiter.

- Einfach zu verstauen: zusammengeklappt nur 4 cm schmal
- Klappsicherung mit Entriegelungstaste
- Praktischer Tragegriff
- 2 große Stufen mit Anti-Rutsch-Matten
- Rutschsichere Kunststoff-FüÙe
- Belastbar bis 150 kg



4310-001

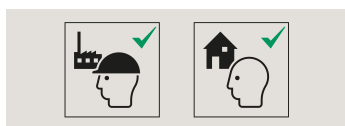
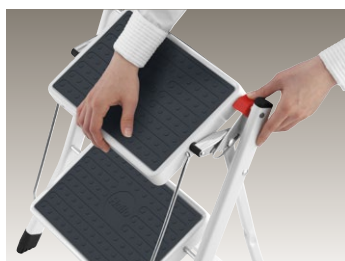

### GB Steel folding steps

Easy to stow away; just 4 cm narrow when folded down · Hinge lock with release button · Practical carry handle · 2 large steps with anti-slip mats · Non-slip plastic feet · Max. load capacity 150 kg

### FR Marche pied pliant en acier

Rangement facile : 4 cm de largeur seulement à l'état plié · Blocage à touche de déverrouillage · Poignées de transport pratiques · 2 grandes marches à tapis antidérapants · Pieds en plastique empêchant les glissements · Charge admissible jusqu'à 150 kg

### ES Escalerilla de peldaños plegable, de acero

Fácil de guardar: plegada ocupa solo 4 cm · Seguro antiplegado con pulsador de desbloqueo · Asa práctica · 2 peldaños grandes con esterillas antideslizantes · Pies de plástico antideslizantes · Soporta hasta 150 kg de carga

### IT Sgabello pieghevole in acciaio

Facile da riporre: ripiegata misura in profondità solo 4 cm · Dispositivo di sicurezza anti-apertura con tasto di rilascio · Pratico manico · 2 ampi gradini con pedana antiscivolo · Piedini di gomma anti-scivolo · Portata max 150 kg

### NL Stalen trapkrukje

Eenvoudig op te bergen: in elkaar geklapt slechts 4 cm smal · Klapbeveiliging met ontgrendelingstoets · Praktische draaggreep · 2 grote treden met antislipmatten · Stroeve kunststof voeten · Belastbaar tot 150 kg

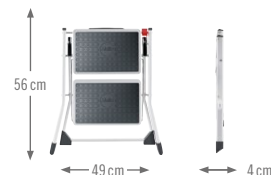

**10**  
Jahre Garantie\*

Years warranty\*  
Ans de garantie\*  
Años de garantía\*

\* Für private Endverbraucher · \* For private consumers · \* Pour les particuliers · \* Para consumidores finales privados  
Die Garantiezeit für gewerbliche Nutzung beträgt 3 Jahre · The warranty period for commercial use is 3 years · La durée de garantie pour un usage professionnel est de 3 ans · El período de garantía para uso industrial es de 3 años



4310-001 2 2,44 m 4007126 431004

Weitere technische Daten finden Sie auf Seite 86 · Further technical data can be found on page 86 · Vous trouverez d'autres données techniques à la page 86 · Se pueden encontrar más datos técnicos en la página 86 · Per ulteriori dati tecnici vedi pagina 86 · Verdere technische gegevens zijn te vinden op pagina 86



DIN EN 14183



# D60



## StandardLine

**D60 StandardLine** – Die Alu-Doppelstufen-Trittleiter zum Steigen und Sitzen.

- Praktische Doppelstufen-Trittleiter
- Breite und tiefe, geriffelte Aluminium-Stufen
- Holme aus eloxiertem Aluminium
- Kunststoff-FüÙe mit Soft-Grip-Sohle für optimale Stand- und Rutschsicherheit auf verschiedenen Fußböden, wie z. B. Parkett, Teppichböden und Fliesen
- Mit stabiler Spreizsicherung
- Platzsparend zusammenklappbar
- Belastbar bis 150 kg

4442-701

4443-701



Allround



Soft-Grip



### GB Double-sided aluminium folding steps

Practical double-stepped folding steps · Wide and deep ribbed aluminium steps · Anodised aluminium rails · Plastic feet with Soft-Grip sole for optimum stability and non-slip safety on a variety of floors, such as parquet, carpet and tiles · With sturdy splay protection · Folds away to save on space · Max. load capacity 150 kg

### FR Marche pied pliant double accès en aluminium

Marche pied pliant pratique, double marche · Marches aluminium, cannelées, larges et profondes · Montants en aluminium anodisé · Pieds en plastique à patin Soft-Grip antidérapant pour une stabilité optimale sur des sols divers, par exemple parquets, moquettes et carrelages · Avec blocage d'écartement stable · Rabattable sous encombrement réduit · Charge admissible jusqu'à 150 kg

### ES Escalera de aluminio con peldaños dobles

Práctica escalera plegable de dos peldaños · Peldaños de aluminio rayados, anchos y profundos · Larguero de aluminio anodizado · Pies de plástico con suela de agarre suave (Soft-Grip) para una óptima estabilidad y seguridad antideslizante en tipos de suelo diferentes, como p. ej. parquet, alfombras y baldosas · Con seguro estable contra el esparrancado · Plegable de forma compacta · Soporta hasta 150 kg de carga

### IT Sgabello a salita doppia in alluminio

Pratico sgabello a doppia salita · Ampie e profondi scalini in alluminio con nervature · Montanti in alluminio anodizzato · I piedini con soletta Soft-Grip garantiscono la massima stabilità e antiscivolo su diversi pavimenti, ad esempio parquet, moquette e piastrelle · Con stabile blocco anti-apertura · Estremamente compatta quando è chiusa · Portata max 150 kg

### NL Dubbelzijdige aluminium trapkrukje

Praktisch trapkrukje met dubbele treden · Brede en diepe geribbelde aluminium treden · Stijlen van geanodiseerd aluminium · Kunststof voetjes met Soft-Grip-zool voor optimale stabiliteit zonder weg te glijden op verschillende vloeren, zoals bijv. parket, vloerbedekking en tegels · Met stabiele spreidbeveiliging · Plaatsbesparend in elkaar te klappen · Belastbaar tot 150 kg

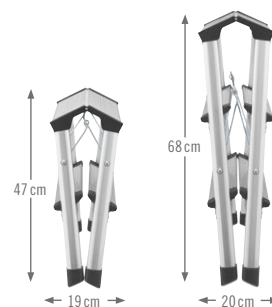

10

Jahre Garantie\*

Years warranty\*  
Ans de garantie\*  
Años de garantía\*

\*Für private Endverbraucher · \*For private consumers · \*Pour les particuliers · \*Para consumidores finales privados

Die Garantiezeit für gewerbliche Nutzung beträgt 3 Jahre · The warranty period for commercial use is 3 years · La durée de garantie pour un usage professionnel est de 3 ans · El período de garantía para uso industrial es de 3 años



4442-701 2×2 2,40 m 4007126 002464  
4443-701 2×3 2,60 m 4007126 002471

Weitere technische Daten finden Sie auf Seite 87 · Further technical data can be found on page 87 · Vous trouverez d'autres données techniques à la page 87 · Se pueden encontrar más datos técnicos en la página 87 · Per ulteriori dati tecnici vedi pagina 87 · Verdere technische gegevens zijn te vinden op pagina 87



DIN EN 14183

# TP1



# 10

**Jahre Garantie\***

Years warranty\*  
Ans de garantie\*  
Años de garantía\*

**Innovation.**

innovación · innovazione  
innovatie



Designed by **Hailo**



9940-001

4007126 026903

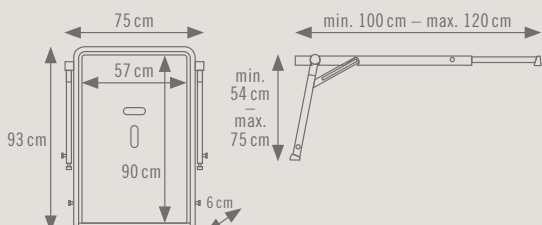

Flexible Anpassung durch Schnellverschlüsse - Flexible adjustment provided by quick-lock - Adaptation souple grâce à des fermetures rapides - Adaptación sencilla por cierres rápidos - Facile adattamento grazie ai giunti rapidi - Flexibele aanpassing door snelsluitingen

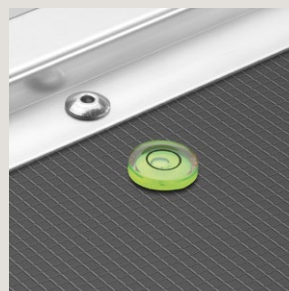

Integrierte Libelle für sicheres Ausrichten - Built-in spirit level bubble for safe alignment - Niveau à bulle intégré pour un ajustage sûr - Nivel de burbuja integrado para la alineación segura - La livella integrata garantisce un allineamento sicuro - Geïntegreerde libel voor veilig uitlijnen



Geeignet für alle HAILO Trittleitern und Stehleitern bis einschließlich 4 Stufen - Suitable for all HAILO folding steps and step ladders with up to and including 4 steps - Pour tous les escabeaux ou échelles HAILO de jusqu'à 4 marches - Appropriada para todas las escaleras plegables y escaleras de tijera HAILO de hasta 4 peldaños - Adatto a tutte le scalette e le scale domestiche HAILO fino a un massimo di 4 gradini - Geschikt voor alle HAILO trapkrukes en trapladders tot en met 4 treden





# TP1 – Das Treppenpodest. Die innovative und sichere Lösung zum Renovieren und Dekorieren im Treppenhaus: Arbeitsplattform oder Basis für alle HAILO Trittleitern und Stehleitern bis einschließlich 4 Stufen.

- Arbeitsplattform aus rutschfester Siebdruckplatte
- Stabiles Aluminium-Rahmen-System
- 2 integrierte Tragegriffe
- Zweihand-Sicherheitsentriegelung
- Sicher, leicht und platzsparend: zusammengeklappt nur 6 cm breit
- Einfach im Handling

- In Länge und Höhe verstellbare Schienen für flexible Anpassung
- Integrierte Libelle für die sichere, waagerechte Ausrichtung des Podests
- 4 FüÙe mit Soft-Grip-Sohle für optimale Stand- und Rutschsicherheit auf verschiedenen Fußböden
- Bis 150 kg belastbar

9940-001

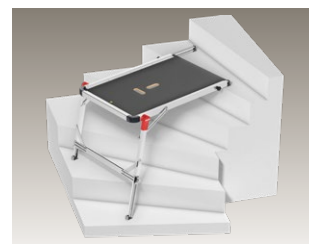

Geeignet für folgende Treppentypen · Suitable for the following step types · Pour les types d'escaliers suivants · Apropiada para los tipos de escalera siguientes · Idoneo per i seguenti tipi di scala · Geschikt voor de volgende traptypes

Geradläufige Treppen  
Straight staircases  
Escaliers droits  
Escaleras rectas  
Scale con andamento lineare  
Rechte steektrappen



Viertelgewendelte Treppen  
Quarter-turn staircases  
Escaliers ¼ tournants  
Escaleras con un cuarto de vuelta  
Scale a un quarto di giro  
Onderwarttrappen



Podesttreppen  
Quarter landing staircases  
Escaliers à palier  
Escaleras con descansillo  
Scale a rampa  
Bordestrappen

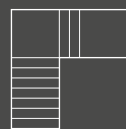

Zweiviertelgewendelte Treppen  
Two quarter-turn staircases  
Escaliers à double quarts tournants  
Escaleras con dos cuartos de vuelta  
Scale a due quarti di giro  
Dubbelwarttrappen



Halbgewendelte Treppen  
Half-turn staircases  
Escaliers demi tournants  
Escaleras de media vuelta  
Scale a semichiocciola  
Halfslag trappen



## GB Staircase platform

Working platform made of non-slip textured coated board · Sturdy aluminium frame system · 2 integrated carry handles · Two-hand safety unlocking · Safe, lightweight and space-saving: just 6 cm wide when folded down · Easy to use · Flexible length and height adjustment · Built-in level bubble allows user to check platform is erected in a safe horizontal position · 4 feet with Soft Grip soles provide optimum stability and anti-slip protection on a range of floors · Max. load capacity 150 kg

## FR Plateforme d'escalier

Plateforme de travail antidérapante en plaque sérigraphie · Système de cadre aluminium solide · 2 poignées de transport intégrées · Déverrouillage de sécurité deux mains · Sûre, légère et peu encombrante · 6 cm de large seulement une fois pliée · Manipulation facile · Rails réglables en longueur et en hauteur pour une adaptation souple · Niveau à bulle intégré pour un ajustage sûr de la plateforme à l'horizontale · 4 pieds à patin Soft-Grip antidérapants pour une stabilité optimale sur sols divers · Charge admissible jusqu'à 150 kg

## ES Plataforma para escaleras

Plataforma de trabajo de tablero de serigrafía antideslizante · Sistema de bastidor de aluminio estable · 2 asas para transporte integradas · Desbloqueo de seguridad a dos manos · Segura, ligera y compacta: plegada solo 6 cm de ancho · Manipulación sencilla · Carriles de longitud y altura ajustables para la adaptación flexible · Nivel de burbuja integrado para la alineación horizontal segura de la plataforma · 4 pies con suela de agarre suave (softgrip) para una óptima estabilidad y seguridad antideslizante en diferentes suelos · Soporta hasta 150 kg de carga

## IT Trabattello per vano scale

Piattaforma di lavoro in piastra serigrafica antiscivolo · Stabile telaio in alluminio · 2 impugnature integrate · Sblocco di sicurezza a due mani · Sicuro, leggero e poco ingombrante: ripiegato ha una larghezza di soli 6 cm · Facile da usare · Le guide allungabili in lunghezza e altezza consentono un facile adattamento · La livella integrata consente il sicuro allineamento in orizzontale del piano di calpestio · I 4 piedini con soletta Soft Grip forniscono ottimale stabilità e sicurezza antiscivolo su diversi tipi di pavimenti · Portata max 150 kg

## NL Trapbordes

Werkplatform van stroeve zeefdrukplaat · Stabiel aluminium framesysteem · 2 geïntegreerde draaggrepen · Veiligheidsontgrendeling met 2 handen · Veilig, licht en plaatsbesparend: in elkaar geklapt slechts 6 cm breed · Eenvoudig te hanteren · In lengte en hoogte verstelbare geleiders voor flexibele aanpassing · Geïntegreerde libel voor veilig horizontaal uitlijnen van het bordes · 4 voeten met softgrip-zool voor optimale stabiliteit zonder wegglijden op verschillende vloeren · Belastbaar tot 150 kg

\* Für private Endverbraucher · \* For private consumers · \* Pour les particuliers · \* Para consumidores finales privados



Weitere technische Daten finden Sie auf Seite 87 · Further technical data can be found on page 87 · Vous trouverez d'autres données techniques à la page 87 · Se pueden encontrar más datos técnicos en la página 87 · Per ulteriori dati tecnici vedi pagina 87 · Verdere technische gegevens zijn te vinden op pagina 87

# TL100

☆☆☆☆☆

## TopLine

# 5

Jahre Garantie\*

Years warranty\*  
Ans de garantie\*  
Años de garantía\*

Designed by **Hailo**



8450-100

3  
4  
5

2,65 m  
2,87 m  
3,09 m

4007126 233332

3-in-1



Flexible Arbeitshöhe von 3 bis 5 Stufen in einer Leiter - Flexible working height of 3 to 5 steps in one ladder - Hauteurs d'accès variable, de 3 à 5 marches en un seul escabeau - Altura de trabajo flexible de 3 a 5 peldaños en una escalera - Altezza di lavoro flessibile da 3 a 5 gradini in una sola scala - Flexibele werkhoopte van 3 tot 5 treden in één ladder

Sicherheits-Verriegelungs-System mit „Lock/Unlock“-Indikator - Safety locking system with „Lock/Unlock“ indicator - Système de verrouillage de sécurité à indicateur « ouvert/fermé » - Sistema de bloqueo de seguridad con indicador « Lock/Unlock » - Sistema di bloccaggio di sicurezza con indicatore « Lock/Unlock » - Veiligheidsvergrendelingsysteem met „Lock/Unlock“-aanduiding

Stufen-/Sprossen-Kombination mit Anti-Rutsch-Riffelung und extratiefer Standfläche - Step/rung combination with non-slip ribbing and extra-deep tread - Combinaison marches/échelons à rainures antidérapantes et surface profonde - Combinazione di gradini/pioli con nervature antiscivolo e piano d'appoggio extra profondo - Trede-/sport-combinatie met antislip ribbels in extra diep standvlak



## TL100 TopLine – Die Alu-Teleskop-Stehleiter mit flexibler Arbeitshöhe.

- 3, 4 oder 5 Stufen in einer Leiter
- Teleskopierbare Steig- und Stützholme
- Sicherheits-Verriegelungs-System (der Teleskopelemente) mit "Lock/Unlock"-Indikator
- Auf Treppenstufen einsetzbar
- Stufen-/Sprossen-Kombination
- Extragroße Plattform: 29,9 × 27,5 cm

- Plattform-Verriegelungs-Mechanismus für sicheres Ver- und Entriegeln
- Ablageschale mit unterschiedlich großen (Farb-)Dosen-Abstellflächen
- Stufen/Sprossen, Plattform und Holme aus eloxiertem Aluminium
- Rutschsichere Kunststoff-FüÙe
- Platzsparend
- Belastbar bis 150 kg

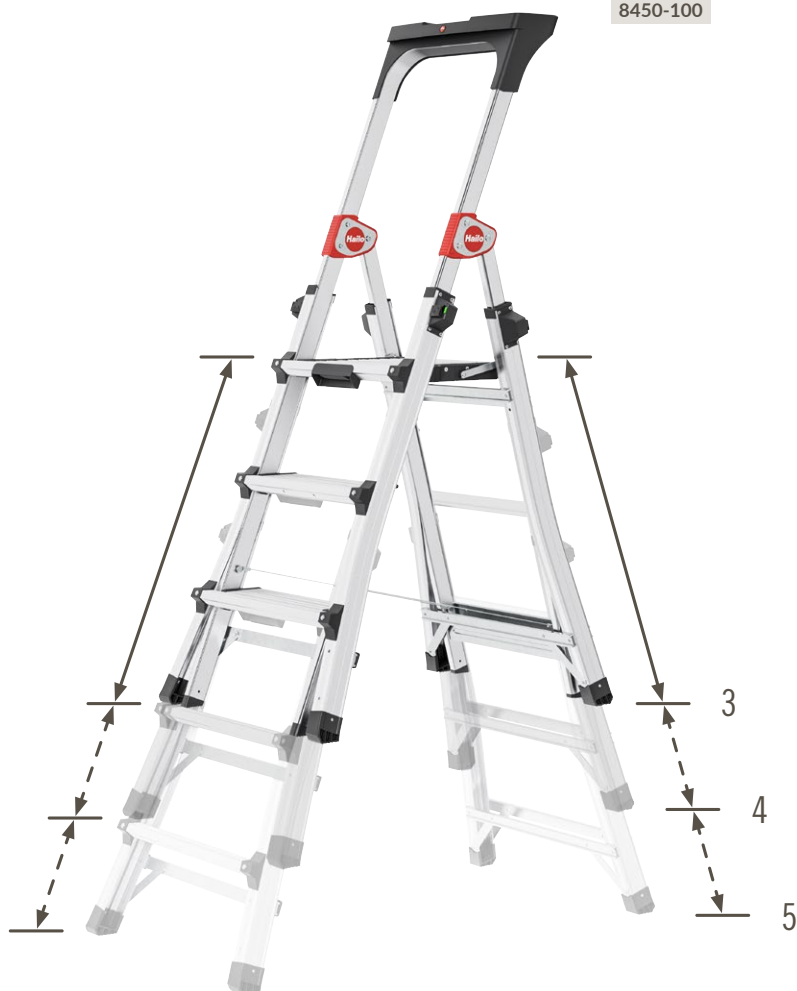

8450-100



### GB Aluminium telescopic step ladder

3, 4 or 5 steps in one ladder · Telescopic step and support legs · Safety locking system (for the telescopic elements) with 'Lock/Unlock' indicator · Can be used on staircases · Step/rung combination · Extra-large platform: 29.9 × 27.5 cm · Platform locking device for safe locking and unlocking · Tray with storage areas of different sizes for tins (of paint) · Steps/rungs, platform and legs made from anodised aluminium · Non-slip plastic feet · Space-saving · Max. load capacity 150 kg

### FR Escabeau télescopique en aluminium

3, 4 ou 5 marches en un seul escabeau · Montants d'accès et d'appui télescopiques · Système sécurité de verrouillage (des éléments télescopiques) à indicateur « ouvert/fermé » · Utilisable dans les escaliers · Combinaison marches/échelons · Plateforme XXL : 29,9 × 27,5 cm · Dispositif de verrouillage de la plateforme pour une meilleure sécurité · Tablette porte-outils compartimentée pour pots (de peinture) de tailles différentes · Marches/échelons, plateforme et montants en aluminium anodisé · Embouts plastiques antidérapants · Encombrement réduit · Charge admissible jusqu'à 150 kg

### ES Escalera telescópica de tijera de aluminio

3, 4 ó 5 peldaños en una escalera · Largueros de subida y apoyo telescópicos · Sistema de bloqueo de seguridad (de los elementos telescópicos) con indicador « Lock/Unlock » · Utilizable en escalones · Combinación de peldaño/escalón · Plataforma extragrande: 29,9 × 27,5 cm · Enclavamiento de la plataforma para bloqueo y desbloqueo seguros · Bandeja con superficies de diferente tamaño para latas (de pintura) · Peldaños/escalones, plataforma y largueros de aluminio anodizado · Pies de plástico antideslizantes · Compacta · Soporta hasta 150 kg de carga

### IT Scala telescopica in alluminio

3, 4 oppure 5 gradini in una sola scala · Montanti d'accesso e di sostegno telescopici · Sistema di bloccaggio di sicurezza (degli elementi telescopici) con indicatore « Lock/Unlock » · Utilizzabile sui gradini delle scale · Combinazione di gradini/pioli · Piattaforma extra grande da 29,9 × 27,5 cm · Dispositivo di blocco della piattaforma per bloccarla e sbloccarla in modo sicuro · Vaschetta portattrezzi con ripiani d'appoggio di diversa misura per i barattoli (di colore) · Gradini/pioli, piattaforma e montanti in alluminio anodizzato · Piedini antiscivolo in plastica · Ingombro ridotto · Portata max 150 kg

### NL Aluminium telescopische trapladder

3, 4 of 5 treden in één ladder · Telescopische trede- en steunstijlen · Veiligheidsvergrendelingsysteem (van de telescopische elementen) met "Lock/Unlock"-aanduiding · Kan worden gebruikt op trap treden · Trede-/sport-combinatie · Extra groot platform: 29,9 × 27,5 cm · Platformvergrendeling voor veilig vergrendelen en ontgrendelen van het platform · Aflegbak met vakken voor (verf)blikken in verschillende groottes · Treden/sporten, platform en stijlen van geanodiseerd aluminium · Stroeve kunststof voeten · Plaatsbesparend · Belastbaar tot 150 kg

\* Für private Endverbraucher · \* For private consumers · \* Pour les particuliers · \* Para consumidores finales privados  
Die Garantiezeit für gewerbliche Nutzung beträgt 3 Jahre · The warranty period for commercial use is 3 years · La durée de garantie pour un usage professionnel est de 3 ans · El período de garantía para uso industrial es de 3 años



DIN EN 131

Weitere technische Daten finden Sie auf Seite 87 · Further technical data can be found on page 87 · Vous trouverez d'autres données techniques à la page 87 · Se pueden encontrar más datos técnicos en la página 87 · Per ulteriori dati tecnici vedi pagina 87 · Verdere technische gegevens zijn te vinden op pagina 87



# L100

☆☆☆☆☆

## TopLine

# 25

Jahre Garantie\*

Years warranty\*  
Ans de garantie\*  
Años de garantía\*

Made in  
Germany



|          |   |        |                |
|----------|---|--------|----------------|
| 8050-307 | 3 | 2,63 m | 4007126 017505 |
| 8050-407 | 4 | 2,85 m | 4007126 017512 |
| 8050-507 | 5 | 3,07 m | 4007126 017529 |
| 8050-607 | 6 | 3,28 m | 4007126 017536 |
| 8050-707 | 7 | 3,50 m | 4007126 017543 |
| 8050-807 | 8 | 3,72 m | 4007126 017550 |



Plattform-Verriegelung für sicheres Ver- und Entriegeln - Platform locking device for safe locking and unlocking - Dispositif de verrouillage de la plateforme pour une meilleure sécurité - Enclavamiento de la plataforma para bloqueo y desbloqueo seguros - Bloccaggio della piattaforma per una chiusura e un'apertura sicure - Plattformverriegelung voor veilig ver- en ontgrendelen



XXL-Aluminium-Stufen mit extratiefer Standfläche von 13 cm - XXL aluminium steps with extra deep tread of 13 cm - Marches aluminium XXL avec surface d'appui extra profonde de 13 cm - Peldaños de aluminio XXL de 13 cm de profundidad - Gradini XXL in alluminio con profondità di ben 13 cm - Aluminium XXL-treden met extra diep standvlak van 13 cm



Ausziehbarer Sicherheits-Haltebügel für mehr Standsicherheit - Extendable safety rail for greater stability - Garde-corps de sécurité télescopique pour une plus grande sécurité en hauteur - Estribo de sujeción de seguridad extensible para mayor estabilidad - Parapetto di sicurezza estraibile per una maggiore stabilità - Uittrekbare veiligheidsbeugel voor meer stabiliteit

HAILO EASY CLIX L



## L100 TopLine – Die Alu-Sicherheits-Stehleiter mit Plattform-Verriegelung und XXL-Stufen.

- Schwarze XXL-Aluminium-Stufen mit Anti-Rutsch-Riffelung und extratiefer Standfläche von 13 cm
- Ausziehbarer Sicherheits-Haltebügel zum Festhalten und Anlehnen
- Multifunktions-Ablageschale mit 2 Steckplätzen, Nylon-Eimerschlaufe und 2 Universalhaken
- Verzinkte, schwarze Stahl-Plattform mit Anti-Rutsch-Riffelung
- Plattform-Verriegelungs-Mechanismus für sicheres Ver- und Entriegeln

8050-507



- Mehr Kniefreiheit durch parallele Holme oberhalb der Plattform
- Sichere, Hightech-vernietete Holm-Stufen-Verbindung
- HAILO Gelenkschutz
- Rutschsichere HAILO EasyClix-Basic-FüÙe
- Geeignet für HAILO EasyClix-WechselfüÙe (als Zubehör erhältlich)
- Belastbar bis 150 kg



### GB Aluminium safety step ladder

Black XXL aluminium steps with non-slip ribbing and an extra deep tread of 13 cm · Extendable rail for greater stability · Multifunction tray with 2 tool rests, 2 universal hooks and bucket strap · Black galvanized steel platform with non-slip ribbing · Platform locking device for safe locking and unlocking · Parallel stile design ensures more legroom above the platform · Safe, high-tech riveted stile-step joins · HAILO joint protection · Non-slip HAILO EasyClix basic feet · Suitable for HAILO EasyClix replaceable feet (available as accessories) · Max. load capacity 150 kg

### FR Escabeau de sécurité pliable en aluminium

Marches aluminium XXL noir à cannelures antidérapantes et surface d'appui extra profonde de 13 cm · Garde-corps de sécurité télescopique · Tablette porte-outils multifonctions avec 2 emplacements, bride pour seau et 2 crochets universels · Plateforme acier galvanisé noir à cannelures antidérapantes · Dispositif de verrouillage de la plateforme pour une meilleure sécurité · Plus de liberté au niveau des genoux grâce aux montants en parallèle au-dessus de la plateforme · Liaisons sûres rivetées high-tech montants-marches · Protection charnière HAILO · Pieds antidérapants HAILO EasyClix Basic · Pour les pieds interchangeables HAILO EasyClix (disponibles en complément) · Charge admissible jusqu'à 150 kg

### ES Escalera de tijera de seguridad de aluminio

Peldaños de aluminio XXL en negro con acanaladura antideslizante y de 13 cm de profundidad · Estribo de sujeción de seguridad extensible · Bandeja multifuncional con 2 soportes, lazo para cubo y 2 ganchos universales · Plataforma de acero galvanizado en negro con acanaladura antideslizante · Enclavamiento de la plataforma para bloqueo y desbloqueo seguros · Más espacio para las rodillas gracias a los largueros paralelos por encima de la plataforma · Unión entre peldaños y largueros segura, con remaches de alta tecnología · Protección de las articulaciones HAILO · Pies EasyClix Basic antideslizantes · Apropriada para pies recambiables EasyClix HAILO (comercializables como accesorio) · Soporta hasta 150 kg de carga

### IT Scala di sicurezza in alluminio

Gradini XXL in alluminio nero con nervature antiscivolo e piano di appoggio molto profondo di 13 cm · Parapetto di sicurezza estraibile · Vaschetta portattrezzi multifunzionale con 2 portastrumenti, laccio portasecchio e 2 ganci universali · Piattaforma in acciaio zincato, di colore nero, con nervature antiscivolo · Dispositivo di blocco della piattaforma per bloccarla e sbloccarla in modo sicuro · Più spazio per le ginocchia grazie ai montanti paralleli al di sopra della piattaforma · Giunzione sicura montante-gradino rivettata con sistema high-tech · Protezione dei giunti HAILO · Piedini antiscivolo EasyClix Basic · Adatta ai piedini intercambiabili HAILO EasyClix (disponibili come optional) · Portata max 150 kg

### NL Aluminium veiligheidsladder

Zwarte aluminium XXL-treden met antislip ribbels en extra diep standvlak van 13 cm · Uittrekbare veiligheidsbeugel · Multifunctioneel bakje met 2 insteekgaten, emmerlus en 2 universele haken · Verzinkt stalen platform met antislip ribbels · Platformvergrendeling voor veilig vergrendelen en ontgrendelen van het platform · Meer vrije ruimte voor de knieën door parallelle stijlen boven het platform · Veilige, hightech geklonken verbinding tussen stijl en treden · HAILO scharnierbescherming · EasyClix Basic antislipvoeten · Geschikt voor HAILO EasyClix wisselvoeten (als accessoire verkrijgbaar) · Belastbaar tot 150 kg

\* Für private Endverbraucher · \* For private consumers · \* Pour les particuliers · \* Para consumidores finales privados  
Die Garantiezeit für gewerbliche Nutzung beträgt 3 Jahre · The warranty period for commercial use is 3 years · La durée de garantie pour un usage professionnel est de 3 ans · El periodo de garantía para uso industrial es de 3 años



DIN EN 131

Weitere technische Daten finden Sie auf Seite 88 · Further technical data can be found on page 88 · Vous trouverez d'autres données techniques à la page 88 · Se pueden encontrar más datos técnicos en la página 88 · Per ulteriori dati tecnici vedi pagina 88 · Verdere technische gegevens zijn te vinden op pagina 88

# L80 ☆☆☆☆

## ComfortLine

# 10

Jahre Garantie\*

Years warranty\*

Ans de garantie\*

Años de garantía\*

Made in  
Germany

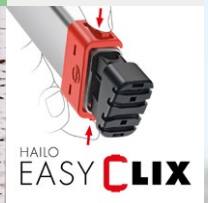

|          |   |        |                |
|----------|---|--------|----------------|
| 8040-307 | 3 | 2,63 m | 4007126 023926 |
| 8040-407 | 4 | 2,85 m | 4007126 023933 |
| 8040-507 | 5 | 3,07 m | 4007126 023940 |
| 8040-607 | 6 | 3,28 m | 4007126 023957 |
| 8040-707 | 7 | 3,50 m | 4007126 023964 |
| 8040-807 | 8 | 3,72 m | 4007126 023971 |



XXL-Aluminium-Stufen mit extratiefer Standfläche von 13 cm - XXL aluminium steps with extra deep tread of 13 cm - Marches aluminium XXL avec surface d'appui extra profonde de 13 cm - Peldaños de aluminio XXL de 13 cm de profundidad - Gradini XXL in alluminio con profondità di ben 13 cm - Aluminium XXL-treden met extra diep standvlak van 13 cm

Multifunktions-Ablageschale mit 2 Steckplätzen und Eimerschlaufe - Multifunction tray with 2 slots, bucket hook - Tablette porte-outils multifonctions avec 2 emplacements, bride pour seau - Bandeja multifuncional con 2 soportes y lazo para cubo - Vaschetta portattrezzi multifunzionale con 2 portastrumenti, laccio portasecchio - Multifunctioneel bakje met 2 insteekgaten, emmerlus

Rutschichere EasyClix-Basic-FüÙe - Non-slip EasyClix basic feet - Pieds EasyClix Basic antidérapants - Pies EasyClix Basic antideslizantes - Piedini antiscivolo EasyClix Basic - EasyClix Basic antislipvoeten

HAILO EASY CLIX **L**





## L80 ComfortLine – Die Alu-Sicherheits-Stehleiter mit Multifunktions-Ablageschale und XXL-Stufen.

- XXL-Aluminium-Stufen mit Anti-Rutsch-Riffelung und extratiefer Standfläche von 13 cm
- Multifunktions-Ablageschale mit 2 Steckplätzen und Nylon-Eimerschlaufe
- Verzinkte Stahl-Plattform mit Anti-Rutsch-Riffelung
- Mehr Kniefreiheit durch parallele Holme oberhalb der Plattform
- Sichere, Hightech-vernietete Holm-Stufen-Verbindung
- HAILO Gelenkschutz
- Rutschsichere HAILO EasyClix-Basic-FüÙe
- Geeignet für HAILO EasyClix-WechselfüÙe (als Zubehör erhältlich)
- Belastbar bis 150 kg



8040-507

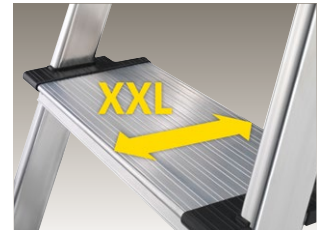

### GB Aluminium safety step ladder

XXL aluminium steps with non-slip ribbing and an extra deep tread of 13 cm · Multipurpose tray with 2 slots and nylon bucket strap · Galvanized steel platform with non-slip ribbing · Parallel stile design ensures more legroom above the platform · Safe, high-tech riveted stile-step joins · HAILO joint protection · Non-slip HAILO EasyClix basic feet · Suitable for HAILO EasyClix replaceable feet (available as accessories) · Max. load capacity 150 kg

### FR Escabeau de sécurité pliable en aluminium

Marches aluminium XXL à cannelures antidérapantes et surface d'appui extra profonde de 13 cm · Tablette porte-outils multifonctions avec 2 emplacements et bride pour seau · Plateforme de acier galvanisé à cannelures antidérapantes · Plus de liberté au niveau des genoux grâce aux montants en parallèle au-dessus de la plateforme · Liaisons sûres rivetées high-tech montants-marches · Protection charnière HAILO · Pieds antidérapants HAILO EasyClix Basic · Pour les pieds interchangeables HAILO EasyClix (disponibles en complément) · Charge admissible jusqu'à 150 kg

### ES Escalera de tjera de seguridad de aluminio

Peldaños de aluminio XXL con acanaladura antideslizante y de 13 cm de profundidad · Bandeja multifuncional con 2 soportes y lazo para cubo de nylon · Plataforma de acero galvanizado con acanaladura antideslizante · Más espacio para las rodillas gracias a los largueros paralelos por encima de la plataforma · Unión entre peldaños y largueros segura, con remaches de alta tecnología · Protección de las articulaciones HAILO · Pies EasyClix Basic antideslizantes · Apropiada para pies recambiables EasyClix HAILO (comercializables como accesorio) · Soporta hasta 150 kg de carga

### IT Scala di sicurezza in alluminio

Gradini XXL in alluminio con nervature antiscivolo e piano di appoggio molto profondo di 13 cm · Vaschetta portattrezzi multifunzionale con 2 portastrumenti e laccio portasecchio di nylon · Piattaforma in acciaio zincato con nervature antiscivolo · Più spazio per le ginocchia grazie ai montanti paralleli al di sopra della piattaforma · Giunzione sicura montante-gradino rivettata con sistema high-tech · Protezione dei giunti HAILO · Piedini antiscivolo EasyClix Basic · Adatta ai piedini intercambiabili HAILO EasyClix (disponibili come optional) · Portata max 150 kg

### NL Aluminium veiligheidsladder

Aluminium XXL-treden met antislip ribbels en extra diep standvlak van 13 cm · Multifunctioneel bakje met 2 insteekgaten en emmerlus · Verzinkt stalen platform met antislip ribbels · Meer vrije ruimte voor de knieën door parallelle stijlen boven het platform · Veilige, hightech geklonken verbinding tussen stijl en treden · HAILO scharnierbescherming · EasyClix Basic antislipvoeten · Geschikt voor HAILO EasyClix wisselvoeten (als accessoire verkrijgbaar) · Belastbaar tot 150 kg

\* Für private Endverbraucher · \* For private consumers · \* Pour les particuliers · \* Para consumidores finales privados  
Die Garantiezeit für gewerbliche Nutzung beträgt 3 Jahre · The warranty period for commercial use is 3 years · La durée de garantie pour un usage professionnel est de 3 ans · El periodo de garantía para uso industrial es de 3 años



DIN EN 131

Weitere technische Daten finden Sie auf Seite 88 · Further technical data can be found on page 88 · Vous trouverez d'autres données techniques à la page 88 · Se pueden encontrar más datos técnicos en la página 88 · Per ulteriori dati tecnici vedi pagina 88 · Verdere technische gegevens zijn te vinden op pagina 88

# L60

## StandardLine

**L60 StandardLine** – Die Alu-Sicherheits-Stehleiter mit Multifunktions-Ablageschale.

8160-507

- Aluminium-Stufen mit Anti-Rutsch-Riffelung und Standfläche von 8 cm Tiefe
- Multifunktions-Ablageschale mit 2 Steckplätzen
- Verzinkte Stahl-Plattform mit Anti-Rutsch-Riffelung
- Mehr Kniefreiheit durch parallele Holme oberhalb der Plattform
- Sichere, Hightech-vernietete Holm-Stufen-Verbindung
- HAILO Gelenkschutz
- Rutschsichere HAILO EasyClix-Basic-FüÙe
- Geeignet für HAILO EasyClix-WechselfüÙe (als Zubehör erhältlich)
- Belastbar bis 150 kg



### GB Aluminium safety step ladder

Aluminium steps with non-slip ribbing and a tread of 8 cm · Multipurpose tray with 2 slots · Galvanized steel platform with non-slip ribbing · Parallel stile design ensures more legroom above the platform · Safe, high-tech riveted stile-step joins · HAILO joint protection · Non-slip HAILO EasyClix basic feet · Suitable for HAILO EasyClix replaceable feet (available as accessories) · Max. load capacity 150 kg

### FR Escabeau de sécurité pliable en aluminium

Marches aluminium à cannelures antidérapantes et surface d'appui de 8 cm · Tablette porte-outils multifonctions avec 2 emplacements · Plateforme acier galvanisée à cannelures antidérapantes · Plus de liberté au niveau des genoux grâce aux montants en parallèle au-dessus de la plateforme · Liaisons sûres rivetées high-tech montants-marches · Protection charnière HAILO · Pieds antidérapants HAILO EasyClix Basic · Pour les pieds interchangeables HAILO EasyClix (disponibles en complément) · Charge admissible jusqu'à 150 kg

### ES Escalera de tijera de seguridad de aluminio

Peldaños de aluminio con acanaladura antideslizante y de 8 cm de profundidad · Bandeja multifuncional con 2 soportes · Plataforma de acero galvanizado con acanaladura antideslizante · Más espacio para las rodillas gracias a los largueros paralelos por encima de la plataforma · Unión entre peldaños y largueros segura, con remaches de alta tecnología · Protección de las articulaciones HAILO · Pies EasyClix Basic antideslizantes · Apropriada para pies recambiables EasyClix HAILO (comercializables como accesorio) · Soporta hasta 150 kg de carga

### IT Scala di sicurezza in alluminio

Gradini in alluminio con nervature antiscivolo e appoggio profondo di 8 cm · Vaschetta portattrezzi multifunzionale con 2 portastrumenti · Piattaforma in acciaio zincato con nervature antiscivolo · Più spazio per le ginocchia grazie ai montanti paralleli al di sopra della piattaforma · Giunzione sicura montante-gradino rivettata con sistema high-tech · Protezione dei giunti HAILO · Piedini antiscivolo EasyClix Basic · Adatta ai piedini intercambiabili HAILO EasyClix (disponibili come optional) · Portata max 150 kg

### NL Aluminium veiligheidsladder

Aluminium treden met antislip ribbels en standvlak van 8 cm · Multifunctioneel bakje met 2 insteekgaten · Verzinkt stalen platform met antislip ribbels · Meer vrije ruimte voor de knieën door parallelle stijlen boven het platform · Veilige, hightech geklonken verbinding tussen stijl en treden · HAILO scharnierbescherming · EasyClix Basic antislipvoeten · Geschikt voor HAILO EasyClix wisselvoeten (als accessoire verkrijgbaar) · Belastbaar tot 150 kg

**10**

Jahre Garantie\*

Years warranty\*  
Ans de garantie\*  
Años de garantía\*

\*Für private Endverbraucher · \*For private consumers · \*Pour les particuliers · \*Para consumidores finales privados  
Die Garantiezeit für gewerbliche Nutzung beträgt 3 Jahre · The warranty period for commercial use is 3 years · La durée de garantie pour un usage professionnel est de 3 ans · El periodo de garantía para uso industrial es de 3 años



|          |   |        |                |
|----------|---|--------|----------------|
| 8160-307 | 3 | 2,63 m | 4007126 024015 |
| 8160-407 | 4 | 2,85 m | 4007126 024022 |
| 8160-507 | 5 | 3,07 m | 4007126 024039 |
| 8160-607 | 6 | 3,28 m | 4007126 024046 |
| 8160-707 | 7 | 3,50 m | 4007126 024053 |
| 8160-807 | 8 | 3,72 m | 4007126 024060 |

HAILO  
EASY CLIX 

Weitere technische Daten finden Sie auf Seite 89 · Further technical data can be found on page 89 · Vous trouverez d'autres données techniques à la page 89 · Se pueden encontrar más datos técnicos en la página 89 · Per ulteriori dati tecnici vedi pagina 89 · Verdere technische gegevens zijn te vinden op pagina 89



Made in Germany



DIN EN 131



# D60

☆☆☆

## StandardLine

**D60 StandardLine** – Die Alu-Sicherheits-Doppelstufenleiter mit den zwei Aufstiegsmöglichkeiten.

8655-007

8657-007

- Aus eloxiertem Aluminium
- Breite, rutschsicher geriffelte Stufen
- Kunststoff-FüÙe mit Soft-Grip-Sohle für optimale Stand- und Rutschsicherheit auf verschiedenen Fußböden, wie z.B. Parkett, Teppichböden und Fliesen
- Beidseitig besteigbar
- Mit stabiler Spreizsicherung
- Oberste und unterste Stufe mit Eckverstärkungen für mehr Stabilität
- Belastbar bis 150 kg

Allround



Soft-Grip

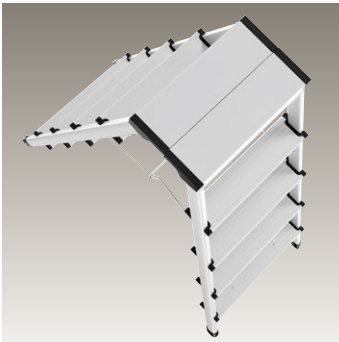

### GB Double-sided aluminium safety step ladder

Made from anodised aluminium · Wide steps, ribbed to prevent slipping · Plastic feet with Soft-Grip sole for optimum stability and non-slip safety on a variety of floors, such as parquet, carpet and tiles · Can be mounted on both sides · With sturdy splay protection · Top and bottom step with corner stiffeners for greater stability · Max. load capacity 150 kg

### FR Escabeau double accès pliant en aluminium

En aluminium anodisé · Marches larges à surface striée antidérapante · Pieds en plastique à patin Soft-Grip antidérapant pour une stabilité optimale sur des sols divers, par exemple parquets, moquettes et carrelages · Montée possible des deux côtés · Avec blocage d'écartement stable · Renforcements angulaires de la première et de la dernière marche pour une plus grande stabilité · Charge admissible jusqu'à 150 kg

### ES Escalera de tijera de aluminio de acceso bilateral de seguridad

De aluminio anodizado · Peldaños anchos, antideslizantes · Pies de plástico con suela de agarre suave (Soft-Grip) para una óptima estabilidad y seguridad antideslizante en tipos de suelo diferentes, como p. ej. parquet, alfombras y baldosas · Accesible por ambos lados · Con seguro estable contra el esparrancado · Peldaño superior e inferior con refuerzos en las esquinas para mayor seguridad · Soporta hasta 150 kg de carga

### IT Scala di sicurezza a salita doppia in alluminio

In alluminio anodizzato · Ampi gradini, con nervature antiscivolo · I piedini con soletta Soft-Grip garantiscono la massima stabilità e antiscivolo su diversi pavimenti, ad esempio parquet, moquette e piastrelle · Utilizzabile da entrambi i lati · Con stabile blocco anti-apertura · Il primo e l'ultimo gradino con rinforzo degli angoli per una maggiore stabilità · Portata max 150 kg

### NL Dubbelzijdige aluminium veiligheidsstrap

Van geanodiseerd aluminium · Brede, antislip treden met ribbels · Kunststof voetjes met Soft-Grip-zool voor optimale stabiliteit zonder weg te glijden op verschillende vloeren, zoals bijv. parket, vloerbedekking en tegels · Aan beide zijden te beklimmen · Met stabiele spreidbeveiliging · Bovenste en onderste trede met verstevigde hoeken voor meer stabiliteit · Belastbaar tot 150 kg

10

Jahre Garantie\*  
Years warranty\*  
Ans de garantie\*  
Años de garantía\*

\*Für private Endverbraucher · \* For private consumers · \* Pour les particuliers · \* Para consumidores finales privados  
Die Garantiezeit für gewerbliche Nutzung beträgt 3 Jahre · The warranty period for commercial use is 3 years · La durée de garantie pour un usage professionnel est de 3 ans · El período de garantía para uso industrial es de 3 años



8655-007 2x5 2,65 m 4007126 865519  
8657-007 2x7 3,09 m 4007126 865717

Weitere technische Daten finden Sie auf Seite 89 · Further technical data can be found on page 89 · Vous trouverez d'autres données techniques à la page 89 · Se pueden encontrar más datos técnicos en la página 89 · Per ulteriori dati tecnici vedi pagina 89 · Verdere technische gegevens zijn te vinden op pagina 89



DIN EN 131



# D100 TL

☆☆☆☆☆

## TopLine

# 5

**Jahre Garantie\***

Years warranty\*  
Ans de garantie\*  
Años de garantía\*

Designed by **Hailo**



8655-107

4  
5  
6

2,44 m  
2,66 m  
2,87 m

4007126 235701

**3-in-1**



Flexible Arbeitshöhe von 4 bis 6 Stufen in einer Leiter - Flexible working height of 4 to 6 steps in one ladder - Hauteurs d'accès variable, de 4 à 6 marches en un seul escabeau - Altura de trabajo flexible de 4 a 6 peldaños en una escalera - Altezza di lavoro flessibile da 4 a 6 gradini in una sola scala - Flexibele werkhogte van 4 tot 6 treden in één ladder

Sicherheits-Verriegelungs-System mit „Lock/Unlock“-Indikator - Safety locking system with „Lock/Unlock“ indicator - Système de verrouillage de sécurité à indicateur « ouvert/fermé » - Sistema de bloqueo de seguridad con indicador « Lock/Unlock » - Sistema di bloccaggio di sicurezza con indicatore « Lock/Unlock » - Veiligheidsvergrendelingsysteem met „Lock/Unlock“-aanduiding

Oberste und unterste Stufe mit Eckverstärkungen - Top and bottom step with corner stiffeners - Renforcements angulaires de la première et de la dernière marche - Peldaño superior e inferior con refuerzos en las esquinas - Il primo e l'ultimo gradino con rinforzo degli angoli - Bovenste en onderste trede met verstevigde hoeken

# D100 TL TopLine – Die Alu-Teleskop-Doppelstufenleiter mit flexibler Arbeitshöhe.

- 2×4, 2×5 oder 2×6 Stufen in einer Leiter
- Teleskopierbare Holme
- Sicherheits-Verriegelungs-System (der Teleskopelemente) mit „Lock/Unlock“-Indikator
- Beidseitig besteigbar
- Auf Treppenstufen einsetzbar
- Rutschsicher geriffelte Stufen-/Sprossen-Kombination

- Oberste und unterste Stufe mit Eckversteifungen für mehr Stabilität
- Platzsparend zusammenklapp- und -schiebbar
- Stufen/Sprossen und Holme aus eloxiertem Aluminium
- Druck- und zugfeste Spreizsicherung
- 2 stabile Spannseile
- Rutsichere Kunststoff-Füße
- Belastbar bis 150 kg

8655-107

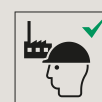
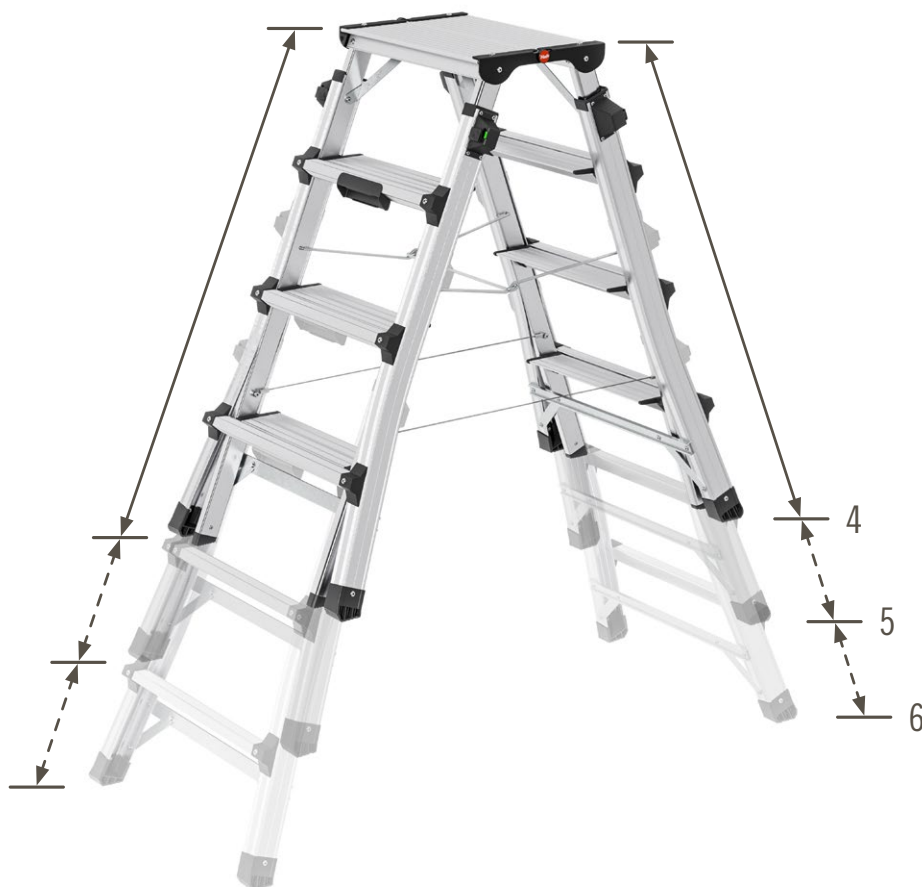

## GB Aluminium telescopic double-sided step ladder

2×4, 2×5 or 2×6 steps in one ladder · Telescopic legs · Safety locking system (for the telescopic elements) with 'Lock/Unlock' indicator · Can be mounted on both sides · Can be used on staircases · Step/rung combination ribbed to prevent slipping · Top and bottom step with corner stiffeners for greater stability · Can be folded and pushed together to save space · Steps/rungs, platform and legs made from anodised aluminium · Pressure and tension-resistant splay protection · 2 sturdy tensioners · Non-slip plastic feet · Max. load capacity 150 kg

## FR Escabeau double accès télescopique en aluminium

2×4, 2×5 ou 2×6 marches en un seul escabeau · Montants télescopiques · Système sécurité de verrouillage (des éléments télescopiques) à indicateur « ouvert/fermé » · Montée possible des deux côtés · Utilisable dans les escaliers · Combinaison marches/échelons à stries antidérapantes · Renforcements angulaires de la première et de la dernière marche pour une plus grande stabilité · Pliable, pour un encombrement réduit · Marches/échelons, plateforme et montants en aluminium anodisé · Blocage d'écartement résistant à la pression et à la traction · 2 sangles solides · Embouts plastiques antidérapants · Charge admissible jusqu'à 150 kg

## ES Escalera de tijera telescópica de aluminio con acceso bilateral

2×4, 2×5 ó 2×6 peldaños en una escalera · Largueros de subida y apoyo telescópicos · Sistema de bloqueo de seguridad (de los elementos telescópicos) con indicador «Lock/Unlock» · Accesible por ambos lados · Utilizable en escalones · Combinación de peldaño/escalón estriados y antideslizantes · Peldaño superior e inferior con refuerzos en las esquinas para mayor seguridad · Compacta por ser plegable y corredera · Peldaños/escalones, plataforma y largueros de aluminio anodizado · Seguro contra el esparrancado resistente a la presión y la tracción · 2 tirantes estables · Pies de plástico antideslizantes · Soporta hasta 150 kg de carga

## IT Scala telescopica a salita doppia in alluminio

2×4, 2×5 oppure 2×6 gradini in una sola scala · Montanti telescopici · Sistema di bloccaggio di sicurezza (degli elementi telescopici) con indicatore «Lock/Unlock» · Utilizzabile da entrambi i lati · Utilizzabile sui gradini delle scale · Combinazione di gradini/pioli con nervature antiscivolo · Il primo e l'ultimo gradino con rinforzo degli angoli per una maggiore stabilità · Estremamente compatta quando è chiusa · Gradini/pioli, piattaforma e montanti in alluminio anodizzato · Blocco anti-apertura resistente alla compressione e alla trazione · 2 stabili tiranti a fune · Piedini antiscivolo in plastica · Portata max 150 kg

## NL Aluminium telescopische dubbelzijdige trapladder

2×4, 2×5 of 2×6 treden in één ladder · Telescopische ladderbomen · Veiligheidsvergrendelingsstelsysteem (van de telescopische elementen) met "Lock/Unlock"-aanduiding · Aan beide zijden te beklimmen · Kan worden gebruikt op traptreden · Geribbelde antislip treden-/sportencombinatie · Bovenste en onderste trede met verstevigde hoeken voor meer stabiliteit · Ruimtebesparend inklapbaar en inschuifbaar · Treden/sporten, platform en stijlen van geanodiseerd aluminium · Druk- en trekbestendige spreidbeveiliging · 2 stabiele spandraden · Stroeve kunststof voeten · Belastbaar tot 150 kg

\* Für private Endverbraucher · \* For private consumers · \* Pour les particuliers · \* Para consumidores finales privados  
Die Garantiezeit für gewerbliche Nutzung beträgt 3 Jahre · The warranty period for commercial use is 3 years · La durée de garantie pour un usage professionnel est de 3 ans · El período de garantía para uso industrial es de 3 años



DIN EN 131

Weitere technische Daten finden Sie auf Seite 89 · Further technical data can be found on page 89 · Vous trouverez d'autres données techniques à la page 89 · Se pueden encontrar más datos técnicos en la página 89 · Per ulteriori dati tecnici vedi pagina 89 · Verdere technische gegevens zijn te vinden op pagina 89

# HAILO EASY CLIX

Das einzigartige Fuß-Wechsel-System.  
Für mehr Oberflächenschutz und  
Standicherheit in Haushalt und Garten.

Unique foot change system. For better surface protection and stability in the home and garden · Le système de pieds interchangeables unique en son genre. Pour une meilleure protection des surfaces et un supplément de stabilité à la maison et au jardin · El sistema de cambio de pies único. Para más protección de la superficie y estabilidad en el interior de la casa y en el jardín · Lo speciale sistema a piedini intercambiabili. Per una maggiore protezione delle superfici e massima stabilità in casa e in giardino · Het unieke voetwisselsysteem. Voor meer bescherming van het oppervlak en stabiliteit in huis en tuin

## Schneller Wechsel mit nur drei Handgriffen

Quick change in just 3 steps · Changement rapide en 3 mouvements seulement · Cambio rápido con sólo 3 movimientos · Rapida sostituzione in sole tre mosse · Snel wisselen met slechts drie handelingen



Rote Klammer am Holm-Ende anlegen

Attach the red clip to the end of the rail · Placer la pince rouge sur le montant · Colocar la pinza roja en el extremo del larguero · Appoggiare la staffa di fissaggio rossa sull'estremità del montante · Plaats de rode clip op het einde van de stijl

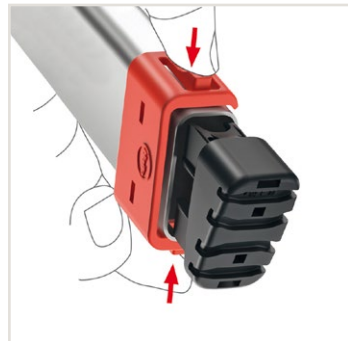

Klammer zudrücken und Fuß entnehmen

Press the clip in and remove the foot · Enfoncer la pince et retirer le pied · Presionar la pinza y extraer el pie · Applicare la staffa di fissaggio premendola e rimuovere il piedino · Klem dichtduwen en voet wegnemen

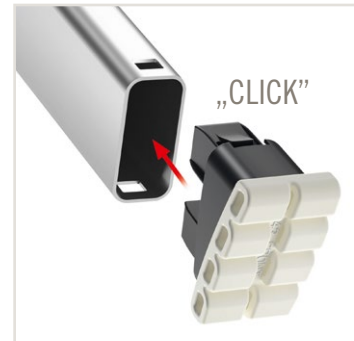

Neuen Leiternfuß einklicken

Click the new foot into place · Faire encliqueter le pied choisi · Introducir el nuevo pie de la escalera · Inserire il piedino nuovo fino allo scatto in sede · Nieuwe laddervoet erin klikken

### Geeignete Wechselfuß-Sets für HAILO Stehleitern

Suitable replaceable foot sets for HAILO step ladders · Sets de pieds interchangeables adaptés pour les échelles HAILO · Juegos de pies recambiables apropiados para las escaleras de tijera de HAILO · Set di piedini intercambiabili idonei per scale a libro HAILO · Geschikte wisselvoetsets voor HAILO trapladders

HAILO  
EASY CLIX 

L100 TopLine  
L80 ComfortLine  
L60 StandardLine

3 – 8  
3 – 8  
3 – 8

Stufen · Steps · Marches · Peldaños · Gradini · Treden  
Stufen · Steps · Marches · Peldaños · Gradini · Treden  
Stufen · Steps · Marches · Peldaños · Gradini · Treden





# Wechselfuß-Sets

Replaceable foot sets · Sets de pieds interchangeables · Juegos de pies recambiables · Sets di piedini intercambiabili · Wisselvoetsets

## Living



Keine Kratzer und Streifen auf Parkett, Marmor und Co.

No more scratches or streaks on parquet, marble flooring etc. · Pas de rayures sur les parquets, le marbre et autres · Sin rayadas ni estrías en parqués, mármoles, etc. · Non lascia graffi e righe su parquet, marmo o altri tipi di pavimenti · Geen krassen en strepen op parket, marmen en andere gevoelige oppervlakken

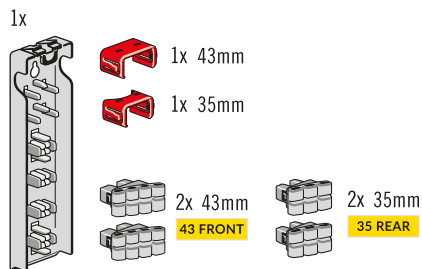
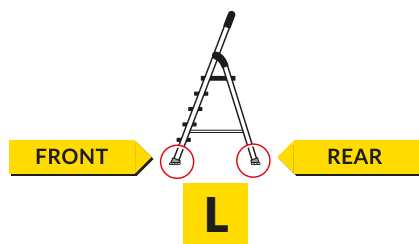

HAIKO  
EASY CLIX  
LIVING

L

9947-001  
4007126 994707



## Garden



Stabiler Stand auf Gartenböden

Reliable stability on garden soil · Bonne stabilité sur les sols de jardin · Estabilidad en suelos de jardín · Massima stabilità per il giardinaggio · Staat stabiel in de tuin

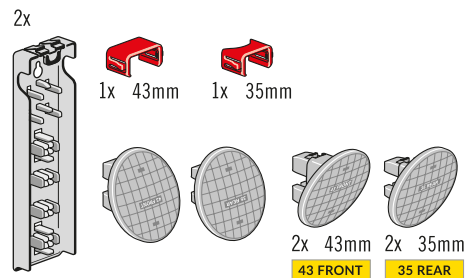
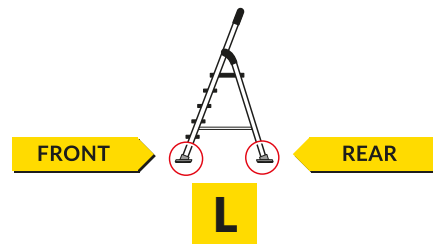

HAIKO  
EASY CLIX  
GARDEN

L

9948-001  
4007126 994806



Magazin zur praktischen Aufbewahrung unter der Plattform

Practical storage compartment under the platform · Rangement pratique sous la plateforme · Cargador para el práctico almacenamiento debajo de la plataforma · Comodo scomparto di stivaggio sotto la piattaforma · Praktisch opbergsysteem onder het platform





# Sprossenleitern und Gerüste.





Unsere Sprossenleitern und Gerüste sind für viele die Referenz, wenn es um detailliert durchdachte Sicherheit, Ausstattung und Vielseitigkeit geht.

Many refer to our rung ladders and scaffolds when it comes to detailed design, safety, equipment and versatility · Pour beaucoup de clients, nos échelles et échafaudages sont les produits de référence en matière de sécurité, d'équipement et de variabilité bien pensés jusque dans les moindres détails · Nuestras escaleras de mano y andamios son una referencia para muchos cuando se trata de seguridad reflexionada hasta el detalle, equipamiento y versatilidad · Per molti, le nostre scale a pioli e i trabattelli rappresentano il modello di riferimento quando si tratta di dettagli di sicurezza intelligenti, equipaggiamento e versatilità · Onze sportenladders en steigers zijn voor velen de maatstaf, wanneer het gaat om gedetailleerd doordachte veiligheid, uitrusting en veelzijdigheid



# S120 Pro



## 3 × 12

# 5

**Jahre Garantie\***

Years warranty\*  
Ans de garantie\*  
Años de garantía\*

Made in  
Germany



**LOT-System**

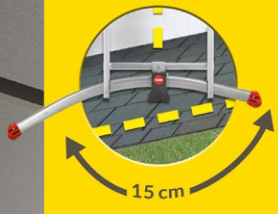

Nach  
**TRBS  
2121-2**  
als Arbeitsplatz  
verwendbar.



9001-007

3 × 12

4,65 m

6,27 m

8,78 m



4007126 241580



**NEW**



**NEW**



Innovative Dreh-Stufen: machen aus der Sprosse eine bequeme Stufe · Innovative rotating steps: turn the rung into a comfortable step · Marches innovantes à tourner: transforment les échelons en marches confortables · Innovadores peldaños giratorios: convierten el peldaño en un cómodo escalón · Innovativi gradini girevoli: trasformano il piolo in un comodo gradino · Innovative draaibare treden: maak van de sport een comfortabele trede

Einhand-Entriegelungssystem · One hand unlocking system · Système de déverrouillage à une main · Sistema de desbloqueo monomanual · Sistema di sblocco a una mano · Eenhand-ontgrendelings-systeem

Das HAILO LOT-System gleicht Unebenheiten bis 15 cm aus · The HAILO LOT system compensates for unevenness of up to 15 cm · Le « LOT-System » compense les inégalités jusqu'à 15 cm · Il sistema LOT compensa desniveles de hasta 15 cm · Il sistema LOT compensa i dislivelli del terreno fino a 15 cm · Het LOT-systeem compenseert bodemoneffenheden tot 15 cm

## S120 Pro – Die 3-teilige Aluminium-Mehrzweckleiter mit innovativen Dreh-Stufen.

- INNOVATION: 3 Dreh-Stufen mit großer Standfläche und mit Einhand-Sicherheits-Verriegelung schaffen einen sicheren und ergonomischen Arbeitsplatz auf der Leiter
- LOT-System: gleicht Bodenebenen bis 15 cm aus. Einstellung per Fußpedal
- Vielseitig verwendbar als Anlege-, Schiebe- und Bockleiter



9001-007

- Federunterstützte Rasthaken mit Transportsicherung
- Längs- und querprofilierte Sprossen
- Rutschfeste Flächenaufgabe-Steckfüße
- Standsicherer Querbalken mit großflächigen Tatzenfüßen
- Extrem stabile, doppelt verwulstete Holm-Sprossen-Verbindung
- Belastbar bis 150 kg

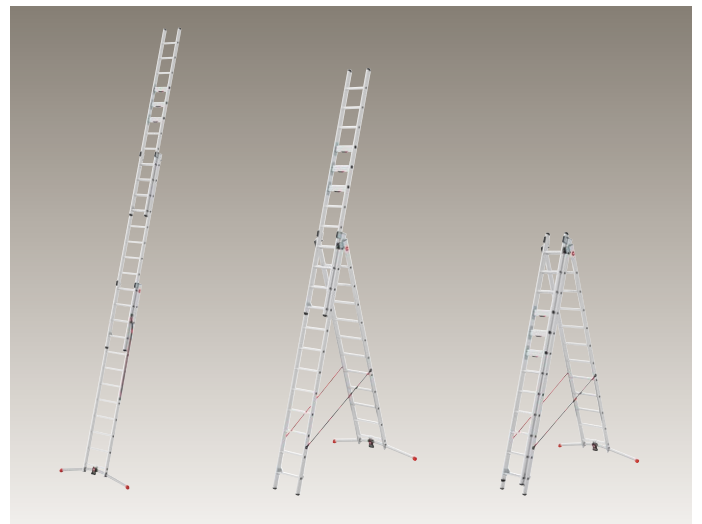
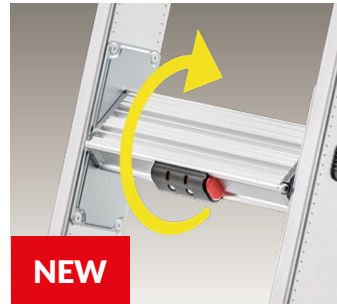

### GB Aluminium multipurpose ladder

INNOVATION: 3 rotating steps with large tread and with one hand unlocking system enable safe and ergonomic working on the ladder. LOT system: compensates for surface unevenness up to 15 cm. Adjustment by foot pedal. Versatile – can be used as a simple, extension or double ladder. Spring-assisted locking hook with transport safety mechanism. Length and cross-profiled rungs. Non-slip surface contact feet. Sturdy crosspiece with large claw feet. Extremely sturdy thanks to double-beaded rail-rung joins. Max. load capacity 150 kg

### FR Echelle multi-usage en aluminium

INNOVATION: 3 marches tournantes avec une grande surface d'appui et un système de déverrouillage à une main permettent de travailler en toute sécurité et de manière ergonomique sur l'échelle. « LOT-System » : compense les inégalités du sol jusqu'à 15 cm. Réglage au moyen d'une pédale. Utilisation polyvalente comme échelle simple, échelle coulissante et échelle-chevalet. Pattes d'accrochages assistées par ressort, à blocage de transport. Échelons à profilés longitudinaux et transversaux. Sabots emboîtables antidérapants à large appui. Traverse à pieds griffes à large appui pour une parfaite stabilité. Liaison montants/échelons absolument indéformable, à double bourrelet. Charge admissible jusqu'à 150 kg

### ES Escalera multiuso de aluminio

INNOVACIÓN: 3 peldaños giratorios de gran tamaño y con sistema de desbloqueo monomanual crean un modo de trabajo seguro y ergonómico en la escalera. Sistema LOT: compensa desniveles del suelo de hasta 15 cm. Ajuste por pedal. Multiuso como escalera convencional, telescópica y de tijera. Ganchos de retención asistidos por resorte con seguro de transporte. Peldaños con perfil longitudinal y transversal. Pies encajables antideslizantes con contacto total con la superficie. Barra transversal estable con pies de garra de superficie grande. Unión larguero-peldaño doblemente reforzada, muy estable. Soporta hasta 150 kg de carga

### IT Scala multiuso in alluminio

INNOVAZIONE: 3 gradini girevoli con ampia superficie di appoggio e con sistema di sblocco a una mano consentono di lavorare in modo sicuro ed ergonomico sulla scala. Sistema LOT: compensa i dislivelli del terreno fino a 15 cm. Regolazione tramite pedale. Utilizzabile in modo versatile, come scala di appoggio, scala scorrevole e scala a libro. Gancio di arresto a molla con dispositivo di bloccaggio per il trasporto. Pioli profilati longitudinalmente e trasversalmente. Piedini antiscivolo a innesto. Traversa stabilizzata con piedini ad artiglio. Unione montante-pioli estremamente stabile e con bordo doppio. Portata max 150 kg

### NL Multifunctionele aluminium ladder

INNOVATIE: 3 draaibare treden met grote standvlak en eenhand-ontgrendelingssysteem maken veilig en ergonomisch werken op de ladder mogelijk. LOT-systeem: compenseert bodemoneffenheden tot 15 cm. Instelling via voetpedaal. Veelzijdig te gebruiken als aanleg-, schuif- en bokladder. Vergrendelhaak met veerondersteuning met transportbeveiliging. Sporten met profilering in lengte- en dwarsrichting. Over het hele vlak op de grond rustende steekvoeten die niet wegglijden. Stabiele dwarsbalk met grote klauwvoeten. Extreem stabiele, dubbel gewelde verbinding tussen stijlen en sporten. Belastbaar tot 150 kg

\* Für private Endverbraucher. \* For private consumers. \* Pour les particuliers. \* Para consumidores finales privados. Die Garantiezeit für gewerbliche Nutzung beträgt 3 Jahre. The warranty period for commercial use is 3 years. La durée de garantie pour un usage professionnel est de 3 ans. El periodo de garantía para uso industrial es de 3 años



DIN EN 131

Weitere technische Daten finden Sie auf Seite 90. Further technical data can be found on page 90. Vous trouverez d'autres données techniques à la page 90. Se pueden encontrar más datos técnicos en la página 90. Per ulteriori dati tecnici vedi pagina 90. Verdere technische gegevens zijn te vinden op pagina 90

# S110 Pro



## 2 × 12



**S110 Pro** – Die 2-teilige Aluminium-Mehrzweckleiter mit innovativen Dreh-Stufen.

9002-007

- INNOVATION: 3 Dreh-Stufen mit großer Standfläche und mit Einhand-Sicherheits-Verriegelung schaffen einen sicheren und ergonomischen Arbeitsplatz auf der Leiter (siehe TRBS 2121-2)
- LOT-System: gleicht Bodenunebenheiten bis 15 cm aus. Einstellung per Fußpedal
- Vielseitig verwendbar als Anlege-, Schiebe- und Bockleiter
- Federunterstützte Rasthaken mit Transportsicherung
- Längs- und querprofilierte Sprossen
- Rutschfeste Flächenauflage-Steckfüße
- Standsicherer Querbalken mit großflächigen Tatzenfüßen
- Extrem stabile, doppelt verwulstete Holm-Sprossen-Verbindung
- Belastbar bis 150 kg



**NEW**

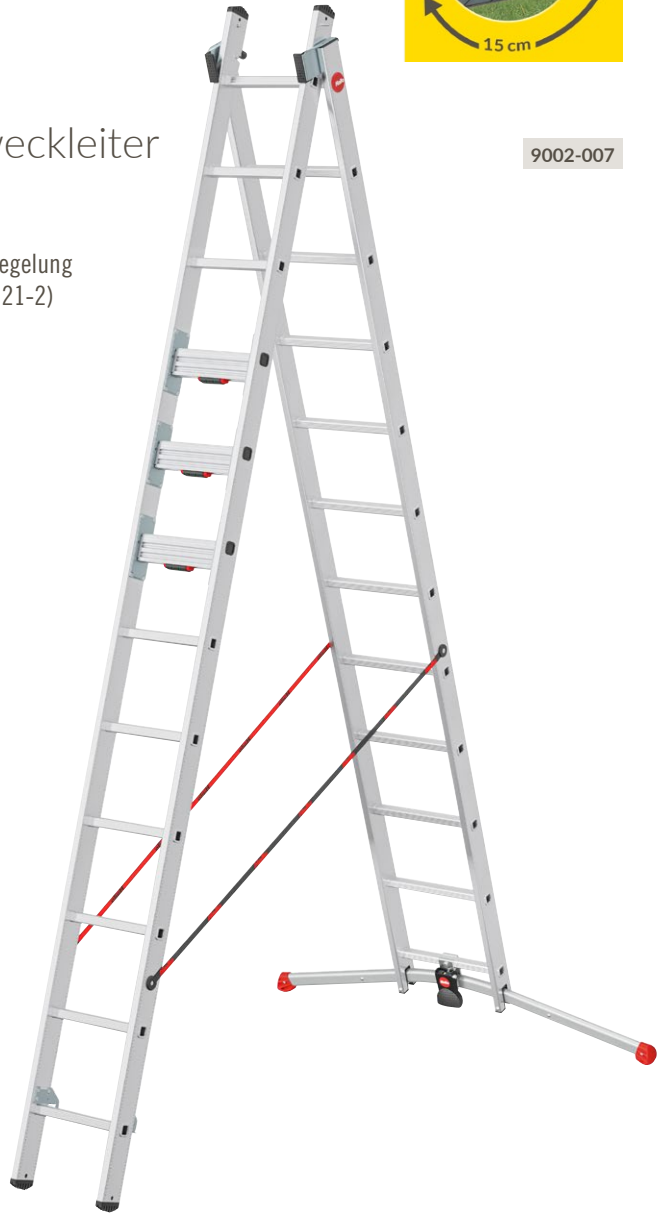

### GB Aluminium multipurpose ladder

INNOVATION: 3 rotating steps with large tread and with one hand unlocking system enable safe and ergonomic working on the ladder · LOT system: compensates for surface unevenness up to 15 cm. Adjustment by foot pedal · Versatile – can be used as a simple, extension or double ladder · Spring-assisted locking hook with transport safety mechanism · Length and crossprofiled rungs · Non-slip surface contact feet · Sturdy crosspiece with large claw feet · Extremely sturdy thanks to double-beaded rail-rung joins · Max. load capacity 150 kg

### FR Echelle multi-usage en aluminium

INNOVATION : 3 marches tournantes avec une grande surface d'appui et un système de déverrouillage à une main permettent de travailler en toute sécurité et de manière ergonomique sur l'échelle · « LOT-System » · compense les inégalités du sol jusqu'à 15 cm. Réglage au moyen d'une pédale · Utilisation polyvalente comme échelle simple, échelle coulissante et échelle-chevalat · Pattes d'accrochages assistées par ressort, à blocage de transport · Echelons à profils longitudinaux et transversaux · Sabots emboîtables antidérapants à large appui · Traverse à pieds griffes à large appui pour une parfaite stabilité · Liaison montants/échelons absolument indéformable, à double bourrelet · Charge admissible jusqu'à 150 kg

### ES Escalera multiuso de aluminio

INNOVACIÓN: 3 peldaños giratorios de gran tamaño y con sistema de desbloqueo monomanoal crean un modo de trabajo seguro y ergonómico en la escalera · Sistema LOT: compensa desniveles del suelo de hasta 15 cm. Ajuste por pedal · Multiuso como escalera convencional, telescópica y de tijera · Ganchos de retención asistidos por resorte con seguro de transporte · Peldaños con perfil longitudinal y transversal · Pies encajables antiderrapantes con contacto total con la superficie · Barra transversal estable con pies de garra de superficie grande · Unión larguero-peldaño doblemente reforzada, muy estable · Soporta hasta 150 kg de carga

### IT Scala multifunzione in alluminio

INNOVAZIONE: 3 gradini girevoli con ampia superficie di appoggio e con sistema di sblocco a una mano consentono di lavorare in modo sicuro ed ergonomico sulla scala · Sistema LOT: compensa i dislivelli del terreno fino a 15 cm. Regolazione tramite pedale · Utilizzabile in modo versatile, come scala di appoggio, scala scorrevole e scala a libro · Gancio di arresto a molla con dispositivo di bloccaggio per il trasporto · Pioli profilati longitudinalmente e trasversalmente · Piedini antiscivolo a innesto · Traversa stabilizzata con piedini ad artiglio · Unione montante-pioli estremamente stabile e con bordo doppio-Portata max 150 kg

### NL Multifunctionele aluminium ladder

INNOVATIE: 3 draaibare treden met grote standvlak en eenhand-ontgrendelings-systeem maken veilig en ergonomisch werken op de ladder mogelijk · LOT-systeem: compenseert bodemoneffenheden tot 15 cm. Instelling via voetpedaal · Veelzijdig te gebruiken als aanleg-, schuif- en bokladder · Vergrendelhaak met veerondersteuning met transportbeveiliging · Sporten met profilering in lengte- en dwarsrichting · Over het hele vlak op de grond rustende steekvoeten die niet wegglijden · Stabiele dwarsbalk met grote klauwvoeten · Extreem stabiele, dubbel gewelde verbinding tussen stijlen en sporten · Belastbaar tot 150 kg

Nach  
**TRBS 2121-2**  
als Arbeitsplatz verwendbar.

**5**  
Jahre Garantie\*

\*Für private Endverbraucher · \*For private consumers · \*Pour les particuliers · \*Para consumidores finales privados  
Die Garanzzeit für gewerbliche Nutzung beträgt 3 Jahre · The warranty period for commercial use is 3 years · La durée de garantie pour un usage professionnel est de 3 ans · El período de garantía para uso industrial es de 3 años



9002-007 2 × 12 4,65 m 6,61 m 4007126 241597

Weitere technische Daten finden Sie auf Seite 90 · Further technical data can be found on page 90 · Vous trouverez d'autres données techniques à la page 90 · Se pueden encontrar más datos técnicos en la página 90 · Per ulteriori dati tecnici vedi pagina 90 · Verdere technische gegevens zijn te vinden op pagina 90



DIN EN 131



# Leiter-Verwendungsarten nach der TRBS 2121-2.

Types of ladder use according to the TRBS 2121-2 standard · Mode d'utilisation d'échelles et d'escabeaux selon la norme TRBS 2121-2

Die **Technischen Regeln für Betriebssicherheit (TRBS)** geben den Stand der Technik, Arbeitsmedizin und Arbeits-hygiene sowie sonstige gesicherte arbeitswissenschaftliche Erkenntnisse für die Verwendung von Arbeitsmitteln wieder.

Die **TRBS 2121-2** (Gefährdung von Beschäftigten bei der Verwendung von Leitern) konkretisiert im Rahmen ihres Anwendungsbereichs die Anforderungen der Betriebssicherheitsverordnung. Bei Einhaltung der Technischen Regeln kann der Arbeitgeber insoweit davon ausgehen, dass die entsprechenden Anforderungen der Verordnung erfüllt sind.

The German Technical Rules for Operational Safety (Technische Regeln für Betriebssicherheit, TRBS) set out the state of the art, occupational health and industrial hygiene as well as other assured ergonomic findings for the use of work equipment.

The TRBS 2121-2 (Risks to workers from the use of ladders) fleshes out the requirements of the German Ordinance on Industrial Safety and Health (Betriebssicherheitsverordnung) in terms of scope. Provided that the Technical Rules are observed, the employer can therefore assume that the corresponding requirements of the ordinance are fulfilled.

Les Règles techniques pour la sécurité professionnelle [ Technische Regeln für Betriebs-sicherheit (TRBS) ] reproduisent l'état actuel de la technique, de la médecine du travail et de l'hygiène du travail, ainsi que les autres connaissances scientifiquement établies quant à l'utilisation d'équipements de travail.

La norme TRBS 2121-2 (Mise en péril des employés lors de l'utilisation d'échelles et d'esca-beaux) concrétise, dans le cadre de son domaine d'application, les exigences de la Régle-mentation allemande relative à la sécurité sur les lieux de travail. Si ces Règles techniques sont respectées, l'employeur peut partir du principe que les exigences correspondances de la Réglementation sont remplies.

## Leiter als Verkehrsweg

### auf Stufen oder Sprossen

Die Verwendung von Leitern (Stufen- und Sprossenleitern) als Zugang zu oder zum Abgang von hochgelegenen Arbeitsplätzen ist zulässig, wenn der zu überwindende **Höhenunterschied maximal 5 m** beträgt.

Leitern, die als Aufstieg verwendet werden, müssen so beschaffen sein, dass sie mindestens 1 m über die Austrittsstelle hinausragen.

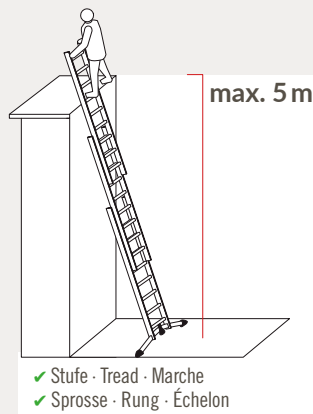

### Ladder as a means of access with treads or rungs

The use of ladders (step ladders and rung ladders) as a means of access when working at height is permitted if the height difference to be overcome is not more than 5 m.

Ladders that are used for climbing must be designed so that they protrude at least 1 m beyond the exit point.

### Echelles/escabeaux en tant que voie de circulation sur des marches ou échelons

L'utilisation d'échelles/escabeaux (à marches et à échelons) pour accéder ou quitter des postes de travail en hauteur est admissible si la différence de hauteur est de 5 m au plus.

Les échelles/escabeaux utilisé(e)s pour l'accès doivent être de telle sorte qu'elles/ils dépassent d'au moins 1 m le point de sortie.

## Leiter als Arbeitsplatz

### auf Stufe, Plattform oder Einhängetritt

Aufgrund der Absturzgefährdung und der höheren ergonomischen Belastungen dürfen tragbare Leitern als hochgelegter Arbeitsplatz nur verwendet werden, wenn der Beschäftigte **mit beiden Füßen auf einer Stufe, Plattform oder Einhängetritt steht und der Standplatz auf der Leiter nicht höher als 5 m** über der Aufstellfläche liegt.

Bei einer Standhöhe zwischen 2 m und 5 m dürfen nur Arbeiten in einem Zeitraum bis 2 Stunden je Arbeitsschicht ausgeführt werden.

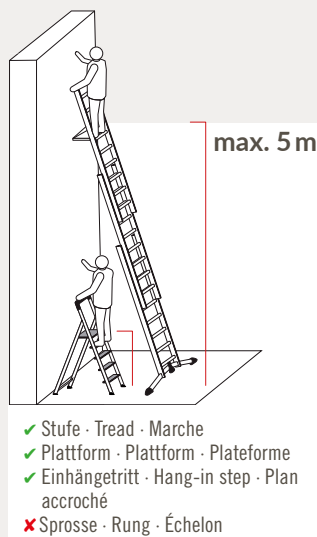

### Ladder used for working from a tread, platform or hang-in step

Due to the danger of falling and the greater ergonomic stresses, portable ladders may only be used when working at height if the worker stands with both feet on a tread, platform or hang-in step and the secure footing on the ladder is no more than 5 m higher than the contact surface.

If the standing height is between 2 m and 5 m, the time spent working from a ladder must not exceed two hours per shift.

### Echelle/escabeau comme poste de travail sur une marche, une plateforme ou un plan accroché

En raison des risques de chute et des sollicitations ergonomiques plus importantes, l'utilisation d'échelles/escabeaux portables comme poste de travail en hauteur n'est autorisée que si l'employé a les deux pieds sur une marche, une plateforme ou un plan accroché et si l'échelle/escabeau n'est pas placé(e) à plus de 5 m au-dessus du sol.

À une hauteur de 2 m à 5 m, la durée des travaux effectués ne doit pas dépasser 2 heures par poste de travail.



# S100

☆☆☆☆☆

## ProfiLOT®

# 10

Jahre Garantie\*

Years warranty\*

Ans de garantie\*

Años de garantía\*

LOT-System



Made in Germany



| 9306-507 | 2×6 + 1×5 | 2,78 m | 3,31 m | 4,69 m | 4007126 024985 |
|----------|-----------|--------|--------|--------|----------------|
| 9309-507 | 2×9 + 1×8 | 3,58 m | 4,65 m | 6,58 m | 4007126 025005 |
| 9312-507 | 3×12      | 4,38 m | 5,98 m | 9,01 m | 4007126 025029 |



Das HAILO LOT-System gleicht Unebenheiten bis 15 cm aus · The HAILO LOT system compensates for unevenness of up to 15 cm · Le « LOT-System » compense les inégalités jusqu'à 15 cm · Il sistema LOT compensa des niveaux de hasta 15 cm · Il sistema LOT compensa i dislivelli del terreno fino a 15 cm · Het LOT-systeem compenseert bodoneffenheden tot 15 cm



Tatzenfuß – standsicher und großflächig · Claw foot – large surface contact for great stability · Sabot à griffe – grande stabilité sur toute la surface de contact · Pie de garra estable ancho · Piede stabile e ampio ad artiglio · Stabile royale steekvoet



Treppenverstellung bei 9306 und 9309 · Step adjustment supplied with 9306 and 9309 · 9306 + 9309 avec rattrapage de niveau · 9306 + 9309 con regolazione para escaleras · 9306 + 9309 con regolazione per scala · 9306 + 9309 met trapverstelling



# S100 ProfiLOT® – Die 3-teilige Aluminium-Kombileiter mit LOT-System.

- LOT-System: gleicht Bodenunebenheiten bis 15 cm aus. Einstellung per Fußpedal
- Vielseitig verwendbar als Anlege-, Schiebe- und Bockleiter
- Federunterstützte Rasthaken mit Transportsicherung
- Längs- und querprofilierte Sprossen

- Rutschfeste Flächenauflege-Steckfüße
- Standsicherer Querbalken mit großflächigen Tatzenfüßen
- 9306 und 9309 mit Treppenverstellung
- 9312: drittes Leiternteil nicht abnehmbar
- Belastbar bis 150 kg



9309-507

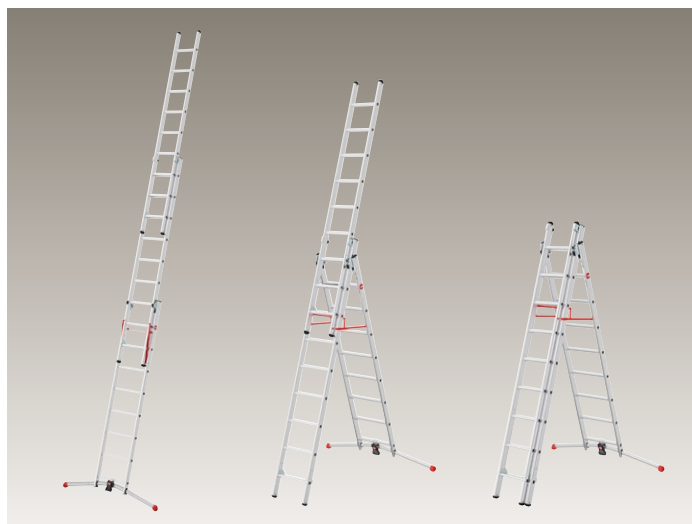

## GB Aluminium combination ladder, 3-section

LOT system: compensates for surface unevenness up to 15 cm. Adjustment by foot pedal · Versatile – can be used as a simple, extension or double ladder · Spring-assisted locking hook with transport safety mechanism · Length and crossprofiled rungs · Non-slip surface contact feet · Sturdy crosspiece with large claw feet · 9306 + 9309 with step adjustment · 9312: third ladder section cannot be removed · Max. load capacity 150 kg

## FR Echelle transformable (3 plans) en aluminium

« LOT-System » : compense les inégalités du sol jusqu'à 15 cm. Réglage au moyen d'une pédale · Utilisation polyvalente comme échelle simple, échelle coulissante et échelle-chevalet · Pattes d'accrochages assistées par ressort, à blocage de transport · Échelons à profilés longitudinaux et transversaux · Sabots emboîtables antidérapants à large appui · Traverse à pieds griffes à large appui pour une parfaite stabilité · 9306 + 9309 avec rattrapage de niveau · 9312 : troisième partie de l'échelle non amovible · Charge admissible jusqu'à 150 kg

## ES Escalera combinada de aluminio, 3 tramos

Sistema LOT: compensa desniveles del suelo de hasta 15 cm. Ajuste por pedal · Multiuso como escalera convencional, telescópica y de tijera · Ganchos de retención asistidos por resorte con seguro de transporte · Peldaños con perfil longitudinal y transversal · Pies encajables antideslizantes con contacto total con la superficie · Barra transversal estable con pies de garra de superficie grande · 9306 + 9309 con regulación para escaleras · 9312: Tercer tramo de escalera no amovible · Soporta hasta 150 kg de carga

## IT Scala componibile a 3 tronchi in alluminio

Sistema LOT: compensa i dislivelli del terreno fino a 15 cm. Regolazione tramite pedale · Utilizzabile in modo versatile, come scala di appoggio, scala scorrevole e scala a libro · Gancio di arresto a molla con dispositivo di bloccaggio per il trasporto · Pioli profilati longitudinalmente e trasversalmente · Piedini antiscivolo a innesto · Traversa stabilizzata con piedini ad artiglio · 9306 + 9309 con regolazione per scala · 9312: il terzo tronco della scala non è rimovibile · Portata max 150 kg

## NL Aluminium combiladder, 3-delig

LOT-systeem: compenseert bodemoneffenheden tot 15 cm. Instelling via voetpedaal · Veelzijdig te gebruiken als aanleg-, schuif- en bokladder · Vergrendelhaak met veerondersteuning met transport-beveiliging · Sporten met profilering in lengte- en dwarsrichting · Over het hele vlak op de grond rustende steekvoeten die niet wegglijden · Stabiele dwarsbalk met grote klauwvoeten · 9306 + 9309 met trapverstelling · 9312: derde ladderdeel niet afneembaar · Belastbaar tot 150 kg

\* Für private Endverbraucher · \* For private consumers · \* Pour les particuliers · \* Para consumidores finales privados  
Die Garantiezeit für gewerbliche Nutzung beträgt 3 Jahre · The warranty period for commercial use is 3 years · La durée de garantie pour un usage professionnel est de 3 ans · El periodo de garantía para uso industrial es de 3 años



DIN EN 131

Weitere technische Daten finden Sie auf Seite 90 · Further technical data can be found on page 90 · Vous trouverez d'autres données techniques à la page 90 · Se pueden encontrar más datos técnicos en la página 90 · Per ulteriori dati tecnici vedi pagina 90 · Verdere technische gegevens zijn te vinden op pagina 90



# S80 ☆☆☆☆ ProfiStep® duo

**S80 ProfiStep® duo** – Die 2-teilige Aluminium-Schiebeleiter. Sprossenweise höhenverstellbar.

- Praktisches Rastsystem für beide Teile mit Abhebesicherung
- Stabile Führungsteile
- Längs- und querprofilierte Sprossen
- Extrem stabile, doppelt verwulstete Holm-Sprossen-Verbindung
- Standsicherer Querbalken mit großflächigen Tatzenfüßen
- 7212, 7215, 7218: zweites Leiterenteil nicht abnehmbar
- Belastbar bis 150 kg

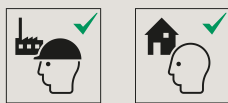
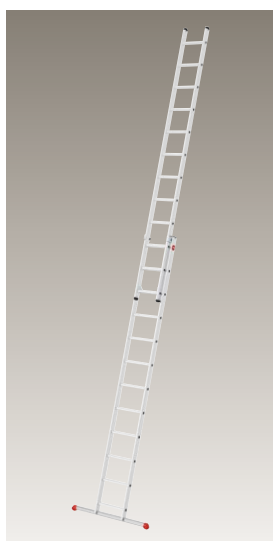

7212-007

## GB Aluminium extension ladder, 2-section

Practical locking system for both parts with anti-slip mechanism · Sturdy guide parts · Length and cross-profiled rungs · Extremely sturdy thanks to double-beaded rail-rung joins · Sturdy crosspiece with large claw feet · 7212, 7215, 7218: second ladder section cannot be removed · Max. load capacity 150 kg

## FR Echelle coulissante à main (2 plans) en aluminium

Système pratique d'accrochage pour les deux plans, avec sûreté de soulèvement · Solides éléments de guidage · Échelons à profilés longitudinaux et transversaux · Liaison montants/échelons absolument indéformable, à double bourrelet · Traverse à pieds griffes à large appui pour une parfaite stabilité · 7212, 7215, 7218 : deuxième partie de l'échelle non amovible · Charge admissible jusqu'à 150 kg

## ES Escalera extensible de aluminio, 2 tramos

Práctico sistema de retención para ambas piezas con seguro de fijación · Piezas guía estables · Peldaños con perfil longitudinal y transversal · Unión larguero-peldaño doblemente reforzada, muy estable · Barra transversal estable con pies de garra de superficie grande · 7212, 7215, 7218: Segundo tramo de escalera no amovible · Soporta hasta 150 kg de carga

## IT Scala estensibile a 2 tronchi in alluminio

Pratico sistema di arresto per entrambe le parti con dispositivo di sicurezza antisollevamento · Stabili elementi di guida · Pioli profilati longitudinalmente e trasversalmente · Unione montante-pioli estremamente stabile e con bordo doppio · Traversa stabilizzata con piedini ad artiglio · 7212, 7215, 7218: il secondo tronco della scala non è rimovibile · Portata max 150 kg

## NL Aluminium schuifladder, 2-delig

Praktisch vergrendelsysteem voor beide delen met loslaatbeveiliging · Stabiele geleidingsdelen · Sporten met profilering in lengte- en dwarsrichting · Extreem stabiele, dubbel gewelde verbinding tussen stijlen en sporten · Stabiele dwarsbalk met grote klauwvoeten · 7212, 7215, 7218: tweede ladderdeel niet afneembaar · Belastbaar tot 150 kg

10

Jahre Garantie

Years warranty\*  
Ans de garantie\*  
Años de garantía\*

\*Für private Endverbraucher · \* For private consumers · \* Pour les particuliers · \* Para consumidores finales privados

Die Garantiezeit für gewerbliche Nutzung beträgt 3 Jahre · The warranty period for commercial use is 3 years · La durée de garantie pour un usage professionnel est de 3 ans · El periodo de garantía para uso industrial es de 3 años



|          |        |        |                |
|----------|--------|--------|----------------|
| 7209-007 | 2 × 9  | 5,14 m | 4007126 025296 |
| 7212-007 | 2 × 12 | 6,76 m | 4007126 025302 |
| 7215-007 | 2 × 15 | 8,39 m | 4007126 025319 |
| 7218-007 | 2 × 18 | 9,47 m | 4007126 025326 |

Weitere technische Daten finden Sie auf Seite 91 · Further technical data can be found on page 91 · Vous trouverez d'autres données techniques à la page 91 · Se pueden encontrar más datos técnicos en la página 91 · Per ulteriori dati tecnici vedi pagina 91 · Verdere technische gegevens zijn te vinden op pagina 91



Made in Germany



DIN EN 131

# S60

## ProfiStep® uno

**S60 ProfiStep® uno** – Die leichte und sichere Aluminium-Anlegeleiter für Haus und Garten. Einfach unverwüstlich.

- Längs- und querprofilierter Sprossen
- Extrem stabile, doppelt verwulstete Holm-Sprossen-Verbindung
- Ab 12 Sprossen mit standsicherem Querbalken mit großflächigen Tatzenfüßen
- Belastbar bis 150 kg



7109-007

7115-007

### GB Aluminium single-section ladder

Length and cross-profiled rungs · Extremely sturdy thanks to double-beaded rail-rung joins · From 12 rungs, fitted with sturdy crosspiece with large claw feet · Max. load capacity 150 kg

### FR Echelle simple en aluminium

Échelons à profilés longitudinaux et transversaux · Liaison montants/échelons absolument indéformable, à double bourrelet · À partir de 12 échelons, traverse comportant deux sabots griffes à large appui, pour une parfaite stabilité · Charge admissible jusqu'à 150 kg

### ES Escalera convencional de aluminio

Peldaños con perfil longitudinal y transversal · Unión larguero-peldaño doblemente reforzada, muy estable · A partir de 12 peldaños con barra transversal estable y pies de garra de superficie grande · Soporta hasta 150 kg de carga

### IT Scala d'appoggio in alluminio

Pioli profilati longitudinalmente e trasversalmente · Unione montante-pioli estremamente stabile e con bordo doppio · A partire da 12 pioli con traversa stabilizzata con ampi piedini ad artiglio · Portata max 150 kg

### NL Aluminium aanlegladder

Sporten met profilering in lengte- en dwarsrichting · Extreem stabiele, dubbel gewelde verbinding tussen stijlen en sporten · Vanaf 12 sporten met stabiele dwarsbalk met grote klauwvoeten · Belastaar tot 150 kg

10

Jahre Garantie

Years warranty\*  
Ans de garantie\*  
Años de garantía\*

\*Für private Endverbraucher · \* For private consumers · \* Pour les particuliers · \* Para consumidores finales privados

Die Garantiezeit für gewerbliche Nutzung beträgt 3 Jahre · The warranty period for commercial use is 3 years · La durée de garantie pour un usage professionnel est de 3 ans · El período de garantía para uso industrial es de 3 años



|          |    |        |                |
|----------|----|--------|----------------|
| 7106-007 | 6  | 2,71 m | 4007126 025333 |
| 7109-007 | 9  | 3,52 m | 4007126 025340 |
| 7112-007 | 12 | 4,33 m | 4007126 025357 |
| 7115-007 | 15 | 5,14 m | 4007126 025364 |
| 7118-007 | 18 | 5,95 m | 4007126 025371 |

Weitere technische Daten finden Sie auf Seite 91 · Further technical data can be found on page 91 · Vous trouverez d'autres données techniques à la page 91 · Se pueden encontrar más datos técnicos en la página 91 · Per ulteriori dati tecnici vedi pagina 91 · Verdere technische gegevens zijn te vinden op pagina 91



Made in  
Germany



DIN EN 131

# T80 FlexLine

☆☆☆☆

2

Jahre Garantie\*

Years warranty\*  
Ans de garantie\*  
Años de garantía\*

Designed by **Hailo**



**selbst ist der Mann**  
Das Do-it-yourself-Magazin

**SELBST AUSPROBIERT**

**FAZIT: TTTTT**

Bewertet mit „SEHR GUT“  
Ausgabe 09/2017

[www.selbst.de](http://www.selbst.de)



|          |    |        |                |
|----------|----|--------|----------------|
| 7113-091 | 9  | 3,40 m | 4007126 023100 |
| 7113-111 | 11 | 3,95 m | 4007126 023117 |
| 7113-131 | 13 | 4,50 m | 4007126 023124 |



Klemmschutz-Sprossenabstand - Finger safe rung spacing - Écart des échelons à protection anti-pincement - Distancia entre peldaños con protección contra pinzamientos - Distanziali con dispositivo anti-incastro - Klembeveiliging door sportafstand



Einhand-Entriegelungssystem - One hand unlocking system - Système de déverrouillage une main - Sistema de desbloqueo monomanual - Sistema di sblocco a una mano - Eenhand-ontgrendelingssysteem



Gummierter Wandstoßschutz - Rubberised wall impact protector - Butoir caoutchouté empêchant un endommagement du mur - Protector de choque contra la pared de goma - Protezione di gomma per la parete - Rubberen stootbescherming voor wanden



# T80 FlexLine – Die Aluminium-Teleskopleiter mit Einhand-Entriegelungssystem.

- Einzigartiger Einhand-Entriegelungs-Mechanismus
- Leiternhöhen-Einstellung durch Ausfahren einzelner Sprossen
- Leiter fährt Sprosse für Sprosse zusammen
- Ab 11 Sprossen mit Quertraverse
- Farbige Verriegelungs-Anzeige

- Klemmschutz-Sprossenabstand
- Gummierter Wandstoßschutz
- Platzsparend zusammenschiebbar
- Mit Gurtbandfixierung für einfachen Transport
- Belastbar bis 150 kg

7113-091

7113-111

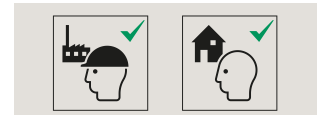
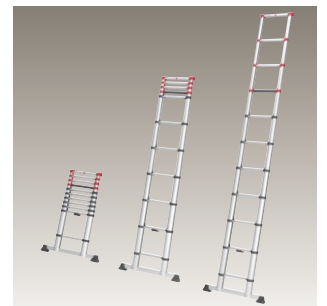

## GB Telescopic aluminium safety ladder

Unique one-hand unlocking mechanism · Ladder height adjusted by extending individual rungs · Ladder brought together rung by rung · With crosspiece from 11 rungs · Colour locking indicator · Finger safe rung spacing · Rubberised wall impact protector · Slides together to save space · With webbing fixture for easy transport · Max. load capacity 150 kg

## IT Scala telescopica di sicurezza in alluminio

Meccanismo di apertura a una sola mano, unico nel suo genere · Regolazione dell'altezza della scala tramite sfilo dei singoli pioli · La scala si chiude gradino per gradino · A partire da 11 gradini con corrente di collegamento orizzontale · Indicatore colorato di chiusura · Distanza tra i pioli con protezione anti-incastro · Protezione di gomma per la parete · Ripiegabile con minimo ingombro · Dotata di cinghia di fissaggio per facilitare il trasporto · Portata max 150 kg

## FR Echelle de sécurité télescopique en aluminium

Mécanisme de déverrouillage d'une seule main, unique en son genre · Hauteur de l'échelle réglable par sortie d'échelons · L'échelle se replie échelon par échelon · Avec traverse à partir de 11 échelons · Indicateur de verrouillage coloré · Écart des échelons à protection anti-pincement · Butoir caoutchouté empêchant un endommagement du mur · Rentrée permettant un encombrement réduit · Fixation par sangle pour un transport aisé · Charge admissible jusqu'à 150 kg

## NL Telescopische aluminium veiligheidsladder

Uniek met één hand te bedienen ontgrendelingsmechanisme · Instelling ladderhoogte door uitschuiven van afzonderlijke sporten · Ladder schuift sport na sport ineen · Vanaf 11 sporten met dwarsbalk · Geleerde vergrendelingsaanduiding · Klembeveiliging door sportafstand · Rubberen stootbeschermer voor wanden · Inschuifbaar en daardoor ruimtebesparend · Met veiligheidsband voor eenvoudig transport · Belastbaar tot 150 kg

## ES Escalera telescópica de seguridad de aluminio

Mecanismo de desbloqueo monomanoal único · Ajuste de la altura de la escalera mediante la extensión de peldaños aislados · Escalera se pliega peldaño a peldaño · A partir de 11 peldaños con travesaño · Indicador de bloqueo en color · Distancia entre peldaños con protección contra pinzamientos · Protector de choque contra la pared de goma · Encajable a modo telescópico para ahorrar espacio · Con fijación por cinta para el transporte sencillo · Soporta hasta 150 kg de carga

\* Die Garantiezeit für private und gewerbliche Nutzung beträgt 2 Jahre · The warranty period for private and commercial use is 2 years · La durée de garantie pour un usage privé et un usage professionnel est de 2 ans · El periodo de garantía para uso privado e industrial es de 2 años.



DIN EN 131-6

Weitere technische Daten finden Sie auf Seite 91 · Further technical data can be found on page 91 · Vous trouverez d'autres données techniques à la page 91 · Se pueden encontrar más datos técnicos en la página 91 · Per ulteriori dati tecnici vedi pagina 91 · Verdere technische gegevens zijn te vinden op pagina 91

# M80



**M80** – Die variierbare Aluminium-Multifunktionsleiter. Zusammenschiebbar, mit Sicherheitsgelenken und Rastgriffen zur Höhenverstellung.

- Verwendbar als Anlege- und Schiebeleiter, beidseitige Steh- und Treppenleiter
- Automatisches Blockier-System
- Höhe einstellbar durch seitliche Blockiergriffe
- 2 Sicherheitsgelenke (ent- und verriegelbar) für die Einstellung in Steh- und Anlegeleiter
- Sprosse für Sprosse höhenverstellbar
- Ab 4×4 Sprossen mit standsicherem Querbalken
- Rutschfeste Zweikomponenten-Kunststoff-Füße
- Belastbar bis 150 kg



7512-007 7516-007 7520-007



7524-157



7516-007 7520-007 7524-157



7512-007

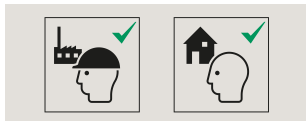

7520-007

**GB Aluminium multipurpose ladder**

Can be used as a lean-to and extension ladder; double-sided step ladder and stair ladder · Automatic position locking system · Height can be adjusted using position lock handles on the side · 2 safety joints (can be locked and released) for adjustment when used as a step ladder or lean-to ladder · Rung by rung height adjustment · From 4×4 rungs with stable crosspiece · Non-slip two-component plastic feet · Max. load capacity 150 kg

**FR Echelle pliable multifonction télescopique en aluminium**

Utilisable en échelle en appui et échelle coulissante, échelle double et échelle pour escaliers, double accès · Système de blocage automatique · Hauteur réglable par poignées de blocage latérales · 2 charnières de sécurité (déverrouillables et verrouillables) pour la transformation en échelle double et échelle en appui · Réglage en hauteur possible d'échelon en échelon · À partir de 4×4 échelons avec traverse assurant la stabilité · Pieds en plastique bicomposant antidérapants · Charge admissible jusqu'à 150 kg

**ES Escalera multifuncional de aluminio**

Utilizable como escalera de apoyo y extensible, escalera de tijera y de mano bilateral · Sistema de bloqueo automático · Altura ajustable mediante las empuñaduras bloqueantes laterales · 2 articulaciones de seguridad (desbloqueables y bloqueables) para el ajuste en la escalera de tijera y de apoyo · Altura adaptable peldaño a peldaño · Desde 4×4 peldaños con travesaño estable · Pies de plástico antideslizantes de dos componentes · Soporta hasta 150 kg de carga

**IT Scala multifunzione in alluminio**

Utilizzabile come scala di appoggio e scala estensibile, scala doppia a libro · Sistema di bloccaggio automatico · Altezza regolabile tramite le maniglie laterali di bloccaggio · 2 giunti di sicurezza (bloccabili e sbloccabili) per l'uso come scala di appoggio e scala a libro · Estensibile in altezza gradino per gradino · Da 4×4 pioli con stabili traverse · Piedi in plastica bicomponente antiscivolo · Portata max 150 kg

**NL Multifunctionele aluminium ladder**

Te gebruiken als aanleg- en schuifladder, aan beide kanten te beklimmen ladder en trapladder · Automatisch blokkeersysteem · Hoogte instelbaar door blokkeergrepen aan de zijkant · 2 veiligheidscharnieren (ont- en vergrendelbaar) voor de instelling als trapladder en aanlegladder · Sport voor sport in hoogte verstelbaar · Vanaf 4×4 sporten met stabiele dwarsbalk · Antislip voetjes van tweecomponenten-kunststof · Belastbaar tot 150 kg

**5**  
**Jahre Garantie\***  
Years warranty\*  
 Anns de garantie\*\*  
 Años de garantía\*

\*Für private Endverbraucher · \*For private consumers · \*Pour les particuliers · \*Para consumidores finales privados  
 Die Garantiezeit für gewerbliche Nutzung beträgt 3 Jahre · The warranty period for commercial use is 3 years · La durée de garantie pour un usage professionnel est de 3 ans · El periodo de garantía para uso industrial es de 3 años



|          |     |        |        |                |
|----------|-----|--------|--------|----------------|
| 7512-007 | 4×3 | 2,71 m | 3,71 m | 4007126 751904 |
| 7516-007 | 4×4 | 3,20 m | 4,70 m | 4007126 751911 |
| 7520-007 | 4×5 | 3,70 m | 5,70 m | 4007126 751928 |
| 7524-157 | 4×6 | 4,21 m | 6,75 m | 4007126 025241 |

Weitere technische Daten finden Sie auf Seite 92 · Further technical data can be found on page 92 · Vous trouverez d'autres données techniques à la page 92 · Se pueden encontrar más datos técnicos en la página 92 · Per ulteriori dati tecnici vedi pagina 92 · Verdere technische gegevens zijn te vinden op pagina 92



**DIN EN 131-4**

# M60



## M60 – Die variable und vielseitig einsetzbare 4-teilige Aluminium-Universalleiter mit 6 Sicherheitsgelenken und Metall-Plattform.

7412-037

- Arbeitsbühne, Anlege- und Stehleiter in einem
- 6 Sicherheitsgelenke zum Ver- und Entriegeln der Leiternteile
- Mit separater, 2-teiliger, rutschfest geriffelter Metall-Plattform (143×30 cm) für bequeme und sichere Nutzung als Arbeitsbühne
- Rutschfest geriffelte Sprossen
- 2 stabile Querbalken mit standsicheren Kunststoff-Füßen (Querbalken-Länge: 73 cm)
- Belastbar bis 150 kg

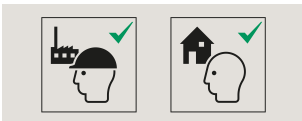

### GB Aluminium universal ladder, 4-section

The working platform, lean-to ladder and step ladder in one - 6 safety joints for locking/releasing the ladder sections - Supplied with separate, two-part metal platform with non-slip, ribbed surface (143×30 cm) for safety and convenience when working - Non-slip, ribbed rungs - 2 sturdy crosspieces with stable plastic feet (length of crosspieces 73 cm) - Max. load capacity 150 kg

### FR Echelle pliante articulée (4 plans) en aluminium

Plateforme de travail, échelle simple et échelle double en un - 6 articulations de sécurité pour le verrouillage et déverrouillage des plans - Avec plateforme métallique séparée, 2 éléments, à cannelures antidérapantes (143×30 cm) pour une utilisation aisée et sûre comme plateforme de travail - Échelons cannelés antidérapants - 2 barres transversales rigides avec sabots en plastique pour une grande stabilité (longueur de la barre 73 cm) - Charge admissible jusqu'à 150 kg

### ES Escalera universal de aluminio, 4 tramos

Andamio de trabajo, escalera convencional y de tijera - 6 articulaciones de seguridad para bloquear y desbloquear los tramos de la escalera - Con plataforma de metal separada, de 2 piezas, con acanaladura antideslizante (143×30 cm) para la utilización segura y cómoda como andamio de trabajo - Peldaños acanalados, antideslizantes - 2 travesaños estables con pies de plástico estables (longitud travesaño 73 cm) - Soporta hasta 150 kg de carga

### IT Scala universale a 4 tronchi in alluminio

Piattaforma di lavoro, scala da appoggio e scala a libro in una - Sei snodi di sicurezza per bloccare e sbloccare le parti della scala - Dotata di una piattaforma di metallo separata composta da due elementi, con superficie antiscivolo (143×30 cm) per un utilizzo comodo e sicuro come piattaforma di lavoro - Pioli con nervature antiscivolo - Due robuste traverse con piedi in plastica estremamente stabili (lunghezza della traversa 73 cm) - Portata max 150 kg

### NL Universele aluminium ladder, 4-delig

Werkplatform, aanleg- en trapladder in een - 6 veiligheidsscharnieren voor ver- en ontgrendelen van de ladderdelen - Met apart, 2-delig, slipvrij geribbeld metalen platform (143×30 cm) voor comfortabel en veilig gebruik als werkplatform - Sporten met antislip ribbels - 2 stabiele dwarsbalken met stabiele kunststof-voeten (dwarsbalklengte 73 cm) - Belastbaar tot 150 kg

10

Jahre Garantie\*

Years warranty\*

Ans de garantie\*

Años de garantía\*

\*Für private Endverbraucher - \*For private consumers - \*Pour les particuliers - \*Para consumidores finales privados  
Die Garantiezeit für gewerbliche Nutzung beträgt 3 Jahre - The warranty period for commercial use is 3 years - La durée de garantie pour un usage professionnel est de 3 ans - El período de garantía para uso industrial es de 3 años



7412-037 4×3 2,91m 3,00m 4,35m 4007126 025203

Weitere technische Daten finden Sie auf Seite 92 - Further technical data can be found on page 92 - Vous trouverez d'autres données techniques à la page 92 - Se pueden encontrar más datos técnicos en la página 92 - Per ulteriori dati tecnici vedi pagina 92 - Verdere technische gegevens zijn te vinden op pagina 92



DIN EN 131-4



# G60 ☆☆☆

# 5

**Jahre Garantie\***

Years warranty\*  
 Ans de garantie\*  
 Años de garantía\*

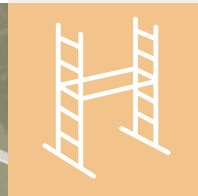

9459-507    2x12    4,33 m        4007126 945983

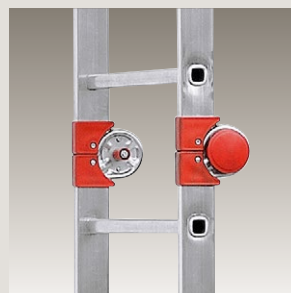
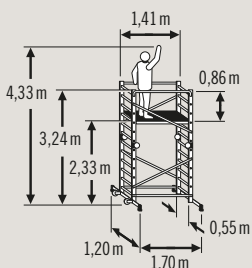

Einfache Diagonalstreben-Montage durch „Fast & Lock“ Schnellverschluss - Easy assembly of the diagonal struts thanks to „Fast & Lock“ - Montage aisé de la traverse diagonale grâce au verrouillage express « Fast & Lock » - Montaje sencillo de los refuerzos diagonales mediante el cierre rápido "Fast & Lock" - Semplice montaggio delle slette diagonali grazie al sistema di attacco rapido «Fast & Lock» - Eenvoudige montage van diagonale balken door "Fast&Lock"-snelsluiting

Sicherheitsgelenke zum Ver- und Entriegeln der Leiternelemente - Safety joints for locking and unlocking the ladder sections - Charnières de sécurité pour le verrouillage et déverrouillage des éléments de l'échelle - Articulaciones de seguridad para bloquear y desbloquear los elementos de la escalera - Giunti di sicurezza per il bloccaggio e lo sbloccaggio delle parti della scala - Veiligheids-scharnieren voor ver- en ontgrendelen van de ladderdelen

Mit integrierten Transportrollen - With integrated transport castors - Avec roulettes de transport intégrées - Con ruedas para transporte integradas - Con ruote per il trasporto integrate - Met geïntegreerde transportwielen

# G60 – Das Aluminium-Multifunktionsgerüst mit „Fast & Lock“-Schnellverschluss.

- Gerüst und Leiter in einem
- Einfache Handhabung und leichter, schneller Aufbau durch „Fast & Lock“-Schnellverschluss
- Multifunktion: Verwendung als Anlege- und Doppelleiter, als kleines Gerüst für den Innen- und Außenbereich oder als Arbeitsbühne
- Treppenverstellung möglich
- 2 Leitenelemente à 12 Sprossen (27 × 27 mm) mit Sicherheitsgelenken zum Ver- und Entriegeln der Leiternteile

- Plattform-Abmessungen: 136 × 50 cm
- Arbeitsplattform mit Durchstiegs Luke (61 × 46 cm)
- 2 Querbalken und 2 Transportrollen
- 4 Geländerholme und 4 Diagonalstreben aus Aluminium
- Holmdimension: 60 × 22 mm
- Sprossenabstand: 260 mm
- Max. Belastbarkeit: 150 kg/m<sup>2</sup>

9459-507



## Vormontierter Diagonalstreben-Verschluss: Schnelle Montage, einfach und sicher!

### Fast & Lock

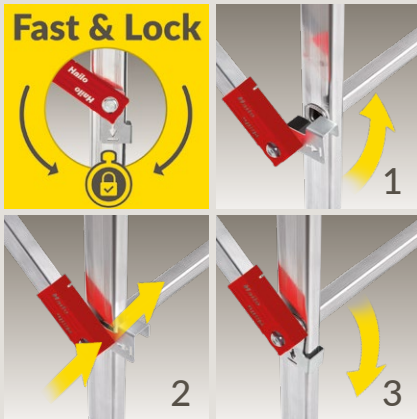

Pre-assembled diagonal struts closure: Fast assembly, easy and safe! · Fermeture de la traverse diagonale préassemblée : Un montage rapide, simple et sûr ! · Cierre de los refuerzos diagonales premontado: Montaje rápido, sencillo y seguro.



### GB Aluminium multipurpose scaffold

Scaffold and ladder in one · Easy to handle and fitted with 'Fast & Lock' closure for fast, easy assembly · Multipurpose: for use as a lean-to ladder and double ladder, as a small scaffolding unit for indoors and outdoors or as a platform for working · Step adjustment option · 2 ladder sections of 12 rungs (27 × 27 mm) with safety joints for locking/releasing the ladder sections · Platform dimensions: 136 × 50 cm · Working platform with access hatch (61 × 46 cm) · 2 crosspieces incl. 2 transport castors · 4 guard rails and 4 aluminium diagonal struts · Upright dimensions: 60 × 22 mm · Rung spacing: 260 mm · Max. load capacity 150 kg/m<sup>2</sup>

### FR Echafaudage multifonction en aluminium

A la fois échafaudage et échelle · Maniement aisé, montage simple et rapide grâce au verrouillage express « Fast & Lock » · Multifonctions: s'utilise comme échelle simple et échelle double accès, comme petit échafaudage pour travaux intérieurs et extérieurs, ou comme plateforme de travail · Rattrapage de niveau possible · 2 plans à 12 barreaux (27 × 27 mm) avec joints articulés de sécurité pour verrouiller et déverrouiller les plans · Dimensions de la plateforme: 136 × 50 cm · Plateforme de travail avec ouverture d'accès (61 × 46 cm) · 2 traverses, plus 2 roulettes de transport · 4 barres garde-corps et 4 entretoises en aluminium · Dimension des montants: 60 × 22 mm · Distance entre barreaux: 260 mm · Charge admissible jusqu'à 150 kg/m<sup>2</sup>

### ES Andamio multifuncional de aluminio

Andamio y escalera en uno · Manipulación sencilla y montaje fácil y rápido mediante el cierre rápido "Fast & Lock" · Multifunción: Puede utilizarse como escalera convencional y doble, como pequeño andamio para uso en el interior y en el exterior o como plataforma de trabajo · Es posible la adaptación a escalones · 2 elementos de escalera de 12 peldaños c/u (27 × 27 mm) con articulaciones de seguridad para bloquear y desbloquear las partes de la escalera · Dimensiones de la plataforma: 136 × 50 cm · Plataforma de trabajo con trampilla de acceso (61 × 46 cm) · 2 travesaños más 2 ruedas para el transporte · 4 largueros de barandilla y 4 travesaños diagonales de aluminio · Dimensiones del larguero: 60 × 22 mm · Distancia entre los peldaños: 260 mm · Soporta hasta 150 kg/m<sup>2</sup> de carga

### IT Ponteggio polifunzionale in alluminio

Utilizzabile come trabattello e come scala · Facile da usare, semplice e rapido montaggio grazie al sistema di attacco rapido «Fast & Lock» · Multifunzionale: utilizzabile come scala da appoggio e scala a libro, come trabattello per uso interno o esterno o come piattaforma di lavoro · Possibilità di regolazione della scala · 2 elementi scala con 12 gradini cadauno (27 × 27 mm) con cerniere di sicurezza per bloccare e sbloccare le parti della scala · Misure piattaforma: 136 × 50 cm · Piattaforma di lavoro con botola (61 × 46 cm) · 2 traverse dotate di due ruote per il trasporto · Parapetto con 4 montanti e 4 stette diagonali in alluminio · Misure montanti: 60 × 22 mm · Distanza pioli: 260 mm · Portata max 150 kg/m<sup>2</sup>

### NL Multifunctionele aluminium steiger

Steiger en ladder in één · Eenvoudig te hanteren en gemakkelijk, snel op te bouwen door "Fast&Lock"-snelsluiting · Multifunctioneel: gebruik als aanleg- en dubbele ladder, als kleine steiger voor binnen en buiten of als werkplatform · Trapverstelling mogelijk · 2 ladder-elementen met 12 sporten (27 × 27 mm) met veiligheidscharnieren voor ver- en ontgrendelen van de ladderdelen · Afmetingen platform: 136 × 50 cm · Werkplatform met doorgangsluik (61 × 46 cm) · 2 dwarsbalken, plus 2 transportwielen · 4 leuningstijlen en 4 diagonale steunbalken van aluminium · Stijlafmeting: 60 × 22 mm · Sportafstand: 260 mm · Belastbaar tot 150 kg/m<sup>2</sup>

\* Für private Endverbraucher · \* For private consumers · \* Pour les particuliers · \* Para consumidores finales privados



DIN EN 131-4 NF E85-200

Weitere technische Daten finden Sie auf Seite 93 · Further technical data can be found on page 93 · Vous trouverez d'autres données techniques à la page 93 · Se pueden encontrar más datos técnicos en la página 93 · Per ulteriori dati tecnici vedi pagina 93 · Verdere technische gegevens zijn te vinden op pagina 93



# SafetyLine



Made in Germany



|          |         |                |
|----------|---------|----------------|
| 9944-001 | 2 Stück | 4007126 994400 |
| 9950-001 | 1 Stück | 4007126 995001 |
| 9952-001 | 1 Stück | 4007126 995216 |
| 9954-001 | 2 Stück | 4007126 995421 |
| 1108219  | 1 Stück | 4007126 370327 |



Der Alu-Einhängtritt für ermüdungsfreies Stehen · Aluminium hang-in step for effortless standing · La plateforme d'échelle suspendue en aluminium, pour un travail debout sans fatigue · El descansillo para colgar de aluminio para mayor comodidad al permanecer de pie en la escalera · Scalino agganciabile in alluminio per stare a lungo in piedi senza stancarsi · De aluminium inhangtrede voor staan zonder vermoeidheidsverschijnselen



Die Transport-Rollen erleichtern jeden Standortwechsel · The transport castors make light work of changing location · Les roulettes de transport facilitent le déplacement · Las ruedas para desplazamiento facilitan el cambio de sitio · Le ruote di trasporto facilitano il cambio di postazione · De transportwielen maken het wisselen van locatie gemakkelijk



Die Wandhalterung ermöglicht eine platzsparende Lagerung · Wall bracket for space-saving storage · La fixation murale permet un rangement peu encombrant · El soporte de pared hace posible el almacenamiento en poco espacio · Il supporto da parete consente di conservare le scale in spazi ridotti · De wandhouder maakt plaatsbesparend opbergen mogelijk



## SafetyLine – Universal-Zubehör für alle gängigen Sprossenleitern.

9944-001



Transport-Rollen (2 Stück) · Aus strapazierfähigem Kunststoff für leichtes und sicheres Transportieren von Sprossenleitern · Einfache Montage

### GB Universal accessories

Transport castors (2 pcs.) · Made of hard-wearing plastic for the safe and easy transport of rung ladders · Easy assembly

### FR Accessoires universels

Roulettes de transport (2 roulettes) · En plastique solide, pour un transport simple et sûr des échelles à barreaux · Montage facile

### ES Accesorios universales

Ruedas para desplazamiento (2 unidades) · De plástico resistente para transportar de forma fácil y segura escaleras de mano · Montaje sencillo

### IT Accessori universali

Ruote di trasporto (2 pz.) · Il robusto materiale plastico consente il facile e sicuro trasporto di scale a pioli · Facile montaggio

### NL Universele accessoires

Transportwielen (2 stuks) · Van stevige kunststof voor gemakkelijk en veilig transporteren van ladders · Eenvoudige montage

9950-001



Alu-Einhängetritt (B 23,0×T 22,0×H 5,5cm) · Rutsicher geriffelt · Belastbar bis 150 kg

Aluminium hang-in step (W 23,0×D 22,0×H 5,5 cm) · Non-slip ribbing · Max. load capacity 150 kg

Plateforme d'échelle suspendue en aluminium (larg. 23,0×prof. 22,0×haut. 5,5 cm) · Striage antidérapant · Charge admissible jusqu'à 150 kg

Descansillo para colgar de aluminio (anch. 23,0×prof. 22,0×alt. 5,5 cm) · Acanaladura antideslizante · Soporta hasta 150 kg de carga

Scalino agganciabile in alluminio (larg. 23,0×prof. 22,0×alt. 5,5 cm) · Nervature antiscivolo · Portata max 150 kg

Aluminium inhangtrede (b23,0×d22,0×h5,5 cm) · Met antislip ribbels · Belastbaar tot 150 kg

9952-001



Eimerhaken · Zum Einhängen von Eimern oder Kabeltrommeln · Belastbar bis 15 kg

Bucket hook · For suspending buckets or cable drums · Max. load capacity 15 kg

Crochet pour seau · Pour accrocher seaux et enrouleurs de câble · Charge admissible jusqu'à 15 kg

Gancho para el cubo · Para colgar cubos o tambores de cable · Soporta hasta 15 kg de carga

Gancio per secchio · Per fissare secchi o avvolgicavi · Portata max 15 kg

Emmerhaak · Voor het inhangen van emmers of kabelhassels · Belastbaar tot 15 kg

9954-001



Sicherheits-Leiternspitzen (2 Stück) · Geeignet für Anlege- und Schiebeleitern · Sicherer Halt auf gewachsenem Boden

Safety ladder spikes (2 pcs.) · Suitable for lean-to and extending ladders · Safe footing on garden soil

Pointes d'échelle de sécurité (2 pointes) · Pour les échelles en appui et coulissantes · Maintien sûr sur les sols naturels

Picas de escalera de seguridad (2 unidades) · Apropriadas para escaleras de apoyo y extensibles · Sujeción segura en suelo natural

Picchetti di sicurezza (2 pz.) · Adatti a scale d'appoggio e scale estensibili · Appoggio sicuro su terreno non asfaltato

Veiligheids-ladderpieken (2 stuks) · Geschikt voor aanleg- en schuifladders · Goede grip op een ondergrond met wilde begroeiing



1108219

**Aufbewahrungszubehör**  
Wandhalterung (1 Stück) · Für die praktische und saubere Lagerung von Sprossenleitern.

### GB Storage accessories

Wall bracket (1 pc.) · For the clean, practical storage of rung ladders

### FR Accessoires de stockage

Fixation murale (1 élément) · Pour un rangement pratique et propre des échelles

### ES Accesorios de almacenamiento

Soporte de pared (1 unidad) · Para el almacenamiento práctico y limpio de escaleras de mano

### IT Accessori per il ricovero

Supporto da parete (1 pz.) · Per stivare le scale a pioli in modo pratico e pulito

### NL Opslagaccessoires

Wandhouder (1 stuk) · Voor praktisch en netjes opbergen van ladders



# Mülleimer. ●



So vielfältig wie die Anforderungen in Haushalt und Büro, so vielfältig sind auch die individuellen Mülleimer von HAILO.

The individual waste bins from HAILO are as many and varied as the needs of homes and offices · La large gamme des poubelles de HAILO reflète toute la variété des exigences quotidiennes à la maison et au bureau · Los cubos de basura individuales de HAILO son tan versátiles como las necesidades en el hogar y la oficina · Le pattumiere HAILO sono individuali e versatili tanto quanto lo sono le esigenze della casa e dell'ufficio · Zo divers als de eisen in huishouden en op kantoor, zo divers zijn ook de individuele afvalbakken van HAILO



# Pure M ☆☆☆☆☆

# 10

Jahre Garantie\*

Years warranty\*

Ans de garantie\*

Años de garantía\*



reddot award 2018  
winner



Made in  
Germany

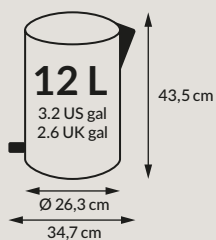
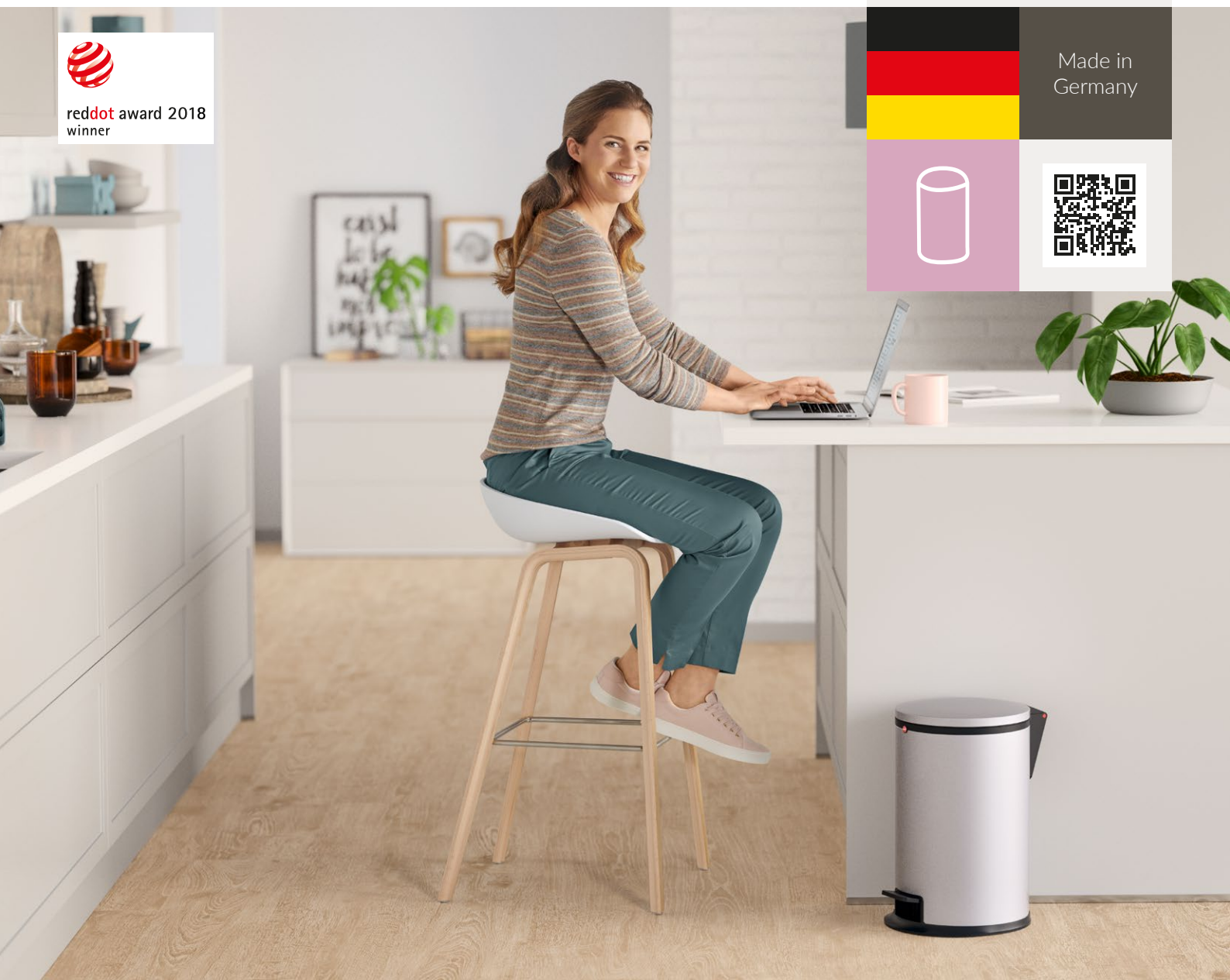

Einzigartiges Müllbeutel-Klemmring-System -  
Unique bin liner clamping ring system - Système  
unique en son genre d'anneau de fixation du sac  
poubelle - Excepcional sistema de aro de sujeción  
para bolsa de basura - Anello fermasacco speciale -  
Uniek klemringstelsysteem voor afvalzakken



„Soft Close“-Deckel-Schließ-Mechanismus -  
„Soft Close“ cushioned lid-closing mechanism -  
Mécanisme « Soft Close » de fermeture du  
couvercle - Mecanismo de cierre de la tapa  
« Soft Close » - Meccanismo di chiusura del  
coperchio « Soft Close » - “Soft Close” deksel-  
sluitmechanisme

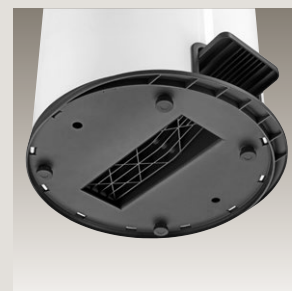

Große Standfläche mit 4 Anti-Rutsch-Füßen -  
Large support surface with 4 non-slip feet -  
Surface large avec 4 pieds antidérapants - Gran  
base con 4 pies antideslizantes - Ampia base di  
appoggio con quattro piedini antiscivolo - Groot  
standvlak met 4 antislipvoetjes

# Pure M – Der Design-Tret-Mülleimer mit dem einzigartigen Müllbeutel-Klemmring-System.

- Gehäuse und Deckel aus Edelstahl oder korrosionsfest beschichtetem Stahlblech
- Einzigartiges Müllbeutel-Klemmring-System
- „Soft Close“-Deckel-Schließ-Mechanismus
- Deckel-Scharnier mit integriertem Tragegriff
- Große Standfläche mit 4 Anti-Rutsch-Füßen
- Innenliegende Tretmechanik



0517-010

4007126 015778

Gehäuse/Deckel:  
Inneneimer: Edelstahl  
Kunststoff, schwarz

Housing/lid:  
Inner bin: stainless steel  
plastic, black

Corps/couvercle :  
Seau intérieur : acier inoxydable  
plastique, noir

Cuerpo/tapa:  
Cubo interior: acero fino  
plástico, negro

Corpo/coperchio:  
Secchiello interno: acciaio inox  
plastica, nero

Romp/deksel:  
Binneneimer: roestvrij staal  
kunststof, zwart



0517-020

4007126 015785

Stahlblech, silber  
Kunststoff, schwarz

sheet steel, silver  
plastic, black

tôle d'acier, argent  
plastique, noir

chapa de acero, plateado  
plástico, negro

lamiera d'acciaio, argentata  
plastica, nero

plaatstaal, zilver  
kunststof, zwart



0517-030

4007126 015792

Stahlblech, weiß  
Kunststoff, schwarz

sheet steel, white  
plastic, black

tôle d'acier, blanc  
plastique, noir

chapa de acero, blanco  
plástico, negro

lamiera d'acciaio, bianca  
plastica, nero

plaatstaal, wit  
kunststof, zwart



0517-040

4007126 015808

Stahlblech, rot  
Kunststoff, schwarz

sheet steel, red  
plastic, black

tôle d'acier, rouge  
plastique, noir

chapa de acero, rojo  
plástico, negro

lamiera d'acciaio, rossa  
plastica, nero

plaatstaal, rood  
kunststof, zwart



0517-060

4007126 015822

Stahlblech, schwarz  
Kunststoff, schwarz

sheet steel, black  
plastic, black

tôle d'acier, noir  
plastique, noir

chapa de acero, negro  
plástico, negro

lamiera d'acciaio, nero  
plastica, nero

plaatstaal, zwart  
kunststof, zwart

## GB Designer bin with pedal

Stainless steel or corrosion-resistant coated sheet steel housing and lid - Unique bin liner clamping ring system - 'Soft Close' cushioned lid-closing mechanism - Lid hinge with integrated carry handle - Large support surface with 4 non-slip feet - Internal pedal mechanism

## FR Poubelle design à pédale

Corps et couvercle en acier inox ou en tôle d'acier à revêtement anticorrosion - Système unique en son genre d'anneau de fixation du sac poubelle - Mécanisme « Soft Close » de fermeture du couvercle - Charnière du couvercle à poignée de transport intégrée - Surface large avec 4 pieds antidérapants - Mécanisme de la pédale à l'intérieur

## ES Cubo de basura de diseño con pedal

Cuerpo y tapa de acero fino o de chapa de acero con revestimiento inoxidable - Excepcional sistema de anillo de sujeción para bolsa de basura - Mecanismo de cierre de la tapa «Soft Close» - Bisagra de la tapa con asa integrada - Gran base con 4 pies antideslizantes - Mecánica de pedal interior

## IT Pattumiera di design a pedale

Corpo e coperchio in acciaio inox o lamiera di acciaio verniciata anticorrosione - Anello fermasacco speciale - Meccanismo di chiusura del coperchio «Soft Close» - Cerniera del coperchio con manico integrato - Ampia base di appoggio con quattro piedini antiscivolo - Meccanismo interno del pedale

## NL Design-pedaalemmer

Romp en deksel van roestvrij staal of corrosiebestendig gecoat plaatstaal - Uniek klemmingsysteem voor afvalzakken - "Soft Close" deksel-sluitmechanisme - Deksel-scharnier met geïntegreerde draaggreep - Groot standvlak met 4 antislipvoetjes - Inwendig aangebracht pedaalmechanisme

\* Für private Endverbraucher - \* For private consumers - \* Pour les particuliers - \* Para consumidores finales privados  
Die Garantiezeit für gewerbliche Nutzung beträgt 3 Jahre - The warranty period for commercial use is 3 years - La durée de garantie pour un usage professionnel est de 3 ans - El período de garantía para uso industrial es de 3 años

# Pure L ☆☆☆☆☆

## Pure L – Der Design-Tret-Mülleimer mit „Soft Close“-Mechanismus.

- Gehäuse und Deckel aus Edelstahl oder korrosionsfest beschichtetem Stahlblech
- Gummiring für Müllbeutel-Fixierung
- „Soft Close“-Deckel-Schließ-Mechanismus
- Deckel-Scharnier mit integriertem Tragegriff
- Große Standfläche mit 4 Anti-Rutsch-Füßen
- Innenliegende Tretmechanik
- Herausnehmbarer Kunststoff-Inneneimer (20 L)



reddot award 2018  
winner



0530-011

4007126 236746

Gehäuse/Deckel: Edelstahl  
Inneneimer: Kunststoff, schwarz

Housing/lid: stainless steel  
Inner bin: plastic, black

Corps/couvercle : acier inoxydable  
Seau intérieur : plastique, noir

Cuerpo/tapa: acero fino  
Cubo interior: plástico, negro

Corpo/coperchio: acciaio inox  
Secchiello interno: plastica, nero

Romp/deksel: roestvrij staal  
Binnenemmer: kunststof, zwart



0530-021

4007126 236753

Stahlblech, silber  
Kunststoff, schwarz

sheet steel, silver  
plastic, black

tôle d'acier, argent  
plastique, noir

chapa de acero, plateado  
plástico, negro

lamiera d'acciaio, argentata  
plastica, nero

plaatstaal, zilver  
kunststof, zwart



0530-031

4007126 236760

Stahlblech, weiß  
Kunststoff, schwarz

sheet steel, white  
plastic, black

tôle d'acier, blanc  
plastique, noir

chapa de acero, blanco  
plástico, negro

lamiera d'acciaio, bianca  
plastica, nero

plaatstaal, wit  
kunststof, zwart



0530-041

4007126 236777

Stahlblech, rot  
Kunststoff, schwarz

sheet steel, red  
plastic, black

tôle d'acier, rouge  
plastique, noir

chapa de acero, rojo  
plástico, negro

lamiera d'acciaio, rossa  
plastica, nero

plaatstaal, rood  
kunststof, zwart



0530-061

4007126 236784

Stahlblech, schwarz  
Kunststoff, schwarz

sheet steel, black  
plastic, black

tôle d'acier, noir  
plastique, noir

chapa de acero, negro  
plástico, negro

lamiera d'acciaio, nero  
plastica, nero

plaatstaal, zwart  
kunststof, zwart



### GB Designer bin with pedal

Stainless steel or corrosion-resistant coated sheet steel housing and lid - Rubber ring for fixing bin liners - 'Soft Close' cushioned lid-closing mechanism - Lid hinge with integrated carry handle - Large support surface with 4 non-slip feet - Internal pedal mechanism - Plastic removable inner bin (20 l)

### IT Pattumiera di design a pedale

Corpo e coperchio in acciaio inox o lamiera di acciaio verniciata anticorrosione - Anello fermasacco in gomma - Meccanismo di chiusura del coperchio «Soft Close» - Cerniera del coperchio con manico integrato - Ampia base di appoggio con quattro piedini antiscivolo - Meccanismo interno del pedale - Secchiello interno di plastica, estraibile (20 l)

### FR Poubelle design à pédale

Corps et couvercle en acier inox ou en tôle d'acier à revêtement anticorrosion - Anneau en caoutchouc pour le maintien du sac poubelle - Mécanisme «Soft Close» de fermeture du couvercle - Charnière du couvercle à poignée de transport intégrée - Surface large avec 4 pieds antidérapants - Mécanisme de la pédale à l'intérieur - Seau intérieur en plastique amovible (20 l)

### NL Design-pedaalemmer

Romp en deksel van roestvrij staal of corrosiebestendig gecoat plaatstaal - Rubber ring voor vuilniszakfixering - "Soft Close" deksel-sluitmechanisme - Dekselcharnier met geïntegreerde draaggreep - Groot standvlak met 4 antislipvoetjes - Inwendig aangebracht pedaalmechanisme - Uitneembare kunststof binnenemmer (20 l)

### ES Cubo de basura de diseño con pedal

Cuerpo y tapa de acero fino o de chapa de acero con revestimiento inoxidable - Aro de goma para la fijación de la bolsa de basura - Mecanismo de cierre de la tapa «Soft Close» - Bisagra de la tapa con asa integrada - Gran base con 4 pies antideslizantes - Mecánica de pedal interior - Cubo interior de plástico, extraíble (20 l)

10

Jahre Garantie\*

Years warranty\*  
Ans de garantie\*  
Años de garantía\*

\*Für private Endverbraucher - \*For private consumers - \*Pour les particuliers - \*Para consumidores finales privados  
Die Garantiezeit für gewerbliche Nutzung beträgt 3 Jahre - The warranty period for commercial use is 3 years - La durée de garantie pour un usage professionnel est de 3 ans - El periodo de garantía para uso industrial es de 3 años

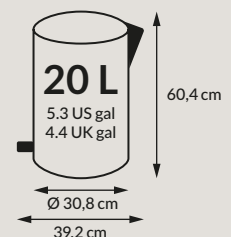

Weitere technische Daten finden Sie auf Seite 94 - Further technical data can be found on page 94 - Vous trouverez d'autres données techniques à la page 94 - Se pueden encontrar más datos técnicos en la página 94 - Per ulteriori dati tecnici vedi pagina 94 - Verdere technische gegevens zijn te vinden op pagina 94





# Pure XL



reddot award 2018  
winner

**Pure XL** – Der Design-Tret-Mülleimer mit „Soft Close“ Mechanismus.

- Gehäuse und Deckel aus Edelstahl oder korrosionsfest beschichtetem Stahlblech
- Verzinkter Inneneimer
- Gummiring für Müllbeutel-Fixierung
- „Soft Close“-Deckel-Schließ-Mechanismus
- Deckel-Scharnier mit integriertem Tragegriff
- Große Standfläche mit 4 Anti-Rutsch-Füßen
- Innenliegende Tretmechanik



0545-010

4007126 015938

Gehäuse/Deckel:  
Inneneimer:

Edelstahl  
verzinkt

Housing/lid:  
Inner bin:

stainless steel  
galvanized

Corps/couvercle :  
Seau intérieur :

acier inoxydable  
galvanisé

Cuerpo/tapa:  
Cubo interior:

acero fino  
galvanizado

Corpo/coperchio:  
Secchiello interno:

acciaio inox  
zincato

Romp/deksel:  
Binneneimer:

roestvrij staal  
verzinkt



0545-020

4007126 015945

Stahlblech, silber  
verzinkt

sheet steel, silver  
galvanized

tôle d'acier, argent  
galvanisé

chapa de acero, plateado  
galvanizado

lamiera d'acciaio, argentata  
zincato

plaatstaal, zilver  
verzinkt



0545-030

4007126 015952

Stahlblech, weiß  
verzinkt

sheet steel, white  
galvanized

tôle d'acier, blanc  
galvanisé

chapa de acero, blanco  
galvanizado

lamiera d'acciaio, bianca  
zincato

plaatstaal, wit  
verzinkt



0545-040

4007126 015969

Stahlblech, rot  
verzinkt

sheet steel, red  
galvanized

tôle d'acier, rouge  
galvanisé

chapa de acero, rojo  
galvanizado

lamiera d'acciaio, rossa  
zincato

plaatstaal, rood  
verzinkt



0545-060

4007126 015983

Stahlblech, schwarz  
verzinkt

sheet steel, black  
galvanized

tôle d'acier, noir  
galvanisé

chapa de acero, negro  
galvanizado

lamiera d'acciaio, nero  
zincato

plaatstaal, zwart  
verzinkt



## GB Designer bin with pedal

Stainless steel or corrosion-resistant coated sheet steel housing and lid · Galvanized inner bin · Rubber ring for fixing bin liners · "Soft Close" cushioned lid-closing mechanism · Lid hinge with integrated carry handle · Large support surface with 4 non-slip feet · Internal pedal mechanism

## IT Pattumiera di design a pedale

Corpo e coperchio in acciaio inox o lamiera di acciaio verniciata anticorrosione · Secchiello interno zincato · Anello fermasacco in gomma · Meccanismo di chiusura del coperchio «Soft Close» · Cerniera del coperchio con manico integrato · Ampio piano di appoggio con quattro piedini antiscivolo · Meccanismo interno del pedale

## FR Poubelle design à pédale

Corps et couvercle en acier inox ou en tôle d'acier à revêtement anticorrosion · Seau intérieur galvanisé · Anneau en caoutchouc pour le maintien du sac poubelle · Mécanisme «Soft Close» de fermeture du couvercle · Charnière du couvercle à poignée de transport intégrée · Surface large avec 4 pieds antidérapants · Mécanisme de la pédale à l'intérieur

## NL Design-pedaalemmer

Romp en deksel van roestvrij staal of corrosiebestendig gecoat plaatstaal · Verzinkte binneneimer · Rubber ring voor vuilniszakfixering · "Soft Close" deksel-sluitmechanisme · Dekselcharnier met geïntegreerde draaggreep · Groot standvlak met 4 antislipvoetjes · Inwendig aangebracht pedaalmechanisme

## ES Cubo de basura de diseño con pedal

Cuerpo y tapa de acero fino o de chapa de acero con revestimiento inoxidable · Cubo interior galvanizado por inmersión en caliente · Aro de goma para la fijación de la bolsa de basura · Mecanismo de cierre de la tapa «Soft Close» · Bisagra de la tapa con asa integrada · Gran base con 4 pies antideslizantes · Mecánica de pedal interior

10

Jahre Garantie\*

Years warranty\*  
Ans de garantie\*  
Años de garantía\*

\*Für private Endverbraucher · \*For private consumers · \*Pour les particuliers · \*Para consumidores finales privados  
Die Garantiezeit für gewerbliche Nutzung beträgt 3 Jahre · The warranty period for commercial use is 3 years · La durée de garantie pour un usage professionnel est de 3 ans · El periodo de garantía para uso industrial es de 3 años

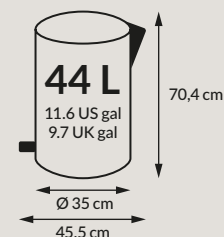

Weitere technische Daten finden Sie auf Seite 95 · Further technical data can be found on page 95 · Vous trouverez d'autres données techniques à la page 95 · Se pueden encontrar más datos técnicos en la página 95 · Per ulteriori dati tecnici vedi pagina 95 · Verdere technische gegevens zijn te vinden op pagina 95



Made in  
Germany

# Harmony M ☆☆☆☆

# 10

**Jahre Garantie\***

Years warranty\*

Ans de garantie\*

Años de garantía\*



Made in Germany

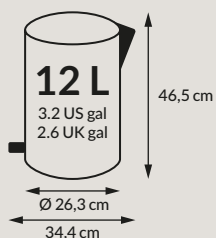

Ergonomisches Reling-Pedal aus Metall – auch von der Seite bedienbar · Ergonomically designed metal foot rail – can also be operated from the side · Barre-pédale ergonomique en métal – permet d'ouvrir la poubelle également du côté · Pedal de aro ergonómico de metal – activable también por el lateral · Pedale ergonomico ad anello – utilizzabile anche lateralmente · Ergonomisch reling-pedaal van metaal – ook vanaf de zijkant te bedienen



„Soft Close“-Deckel-Schließ-Mechanismus · „Soft Close“ cushioned lid-closing mechanism · Mécanisme «Soft Close» de fermeture du couvercle · Mecanismo de cierre de la tapa «Soft Close» · Meccanismo di chiusura del coperchio «Soft Close» · “Soft Close” deksel-sluitmechanisme



Roter Müllbeutel-Klemmring aus Gummi · Red rubber clamping ring for bin liners · Anneau de serrage rouge du sac poubelle, en caoutchouc · Anillo de fijación para bolsa de basura de caucho rojo · Anello fermasacco in gomma · Rode vuilniszak-klemring van rubber

# Harmony M – Der besondere Design-Tret-Mülleimer mit ergonomischem Reling-Pedal und „Soft Close“.

- Gehäuse und gewölbter Deckel aus Edelstahl oder korrosionsfest beschichtetem Stahlblech
- Ergonomisches Reling-Pedal mit innenliegender Tretmechanik
- „Soft Close“-Deckel-Schließ-Mechanismus
- Großer Öffnungswinkel zum leichten Befüllen
- Breiter Bodenring für höhere Standsicherheit mit 2 Anti-Rutsch-Füßen
- Herausnehmbarer Kunststoff-Inneneimer (12 L)
- Patentierter roter Müllbeutel-Klemmring aus Gummi



0515-010

4007126 026910

Gehäuse/Deckel: Edelstahl  
Inneneimer: Kunststoff, schwarz

Housing/lid: stainless steel  
Inner bin: plastic, black

Corps/couvercle : acier inoxydable  
Seau intérieur : plastique, noir

Cuerpo/tapa: acero fino  
Cubo interior: plástico, negro

Corpo/coperchio: acciaio inox  
Secchiello interno: plastica, nero

Romp/deksel: roestvrij staal  
Binneneimer: kunststof, zwart



0515-020

4007126 026934

Stahlblech, silber  
Kunststoff, schwarz

sheet steel, silver  
plastic, black

tôle d'acier, argent  
plastique, noir

chapa de acero, plateado  
plástico, negro

lamiera d'acciaio, argentata  
plastica, nero

plaatstaal, zilver  
kunststof, zwart



0515-030

4007126 026927

Stahlblech, weiß  
Kunststoff, schwarz

sheet steel, white  
plastic, black

tôle d'acier, blanc  
plastique, noir

chapa de acero, blanco  
plástico, negro

lamiera d'acciaio, bianca  
plastica, nero

plaatstaal, wit  
kunststof, zwart



0515-040

4007126 026941

Stahlblech, rot  
Kunststoff, schwarz

sheet steel, red  
plastic, black

tôle d'acier, rouge  
plastique, noir

chapa de acero, rojo  
plástico, negro

lamiera d'acciaio, rossa  
plastica, nero

plaatstaal, rood  
kunststof, zwart



0515-060

4007126 026965

Stahlblech, schwarz  
Kunststoff, schwarz

sheet steel, black  
plastic, black

tôle d'acier, noir  
plastique, noir

chapa de acero, negro  
plástico, negro

lamiera d'acciaio, nero  
plastica, nero

plaatstaal, zwart  
kunststof, zwart

## GB Designer bin with pedal

Housing and curved lid made of stainless steel or coated sheet steel · Ergonomically designed foot rail with internal mechanism · 'Soft Close' cushioned lid-closing mechanism · Large opening angle for easy filling · Wide base with 2 non-slip feet ensures stability · Plastic removable inner bin (12 l) · Patented red rubber clamping ring for bin liners

## FR Poubelle design à pédale

Corps et couvercle bombé en acier inoxydable ou en tôle d'acier traitée · Barre-pédale ergonomique avec mécanisme de la pédale à l'intérieur · Mécanisme « Soft Close » de fermeture du couvercle · Grand angle d'ouverture, facilitant le remplissage · Stabilité assurée par un socle large avec 2 pieds antidérapants · Seau intérieur en plastique amovible (12 l) · Anneau caoutchouc rouge breveté, pour le serrage du sac poubelle

## ES Cubo de basura de diseño con pedal

Cuerpo y tapa abombada de acero fino o de chapa de acero con revestimiento inoxidable · Pedal de aro ergonómico con mecánica de pedal interior · Mecanismo de cierre de la tapa «Soft Close» · Gran ángulo de apertura para el llenado fácil · Estable gracias a la amplia corona base con 2 pies antideslizantes · Cubo interior de plástico, extraíble (12 l) · Anillo de fijación para bolsa de basura de caucho rojo patentado

## IT Pattumiera di design a pedale

Corpo e coperchio bombato in acciaio inox o lamiera d'acciaio rivestita · Pedale ergonomico con meccanismo interno del pedale · Meccanismo di chiusura del coperchio «Soft Close» · Grande angolo di apertura per un facile riempimento · Massima stabilità grazie all'ampia base di appoggio con 2 piedini antiscivolo · Secchiello interno di plastica, estraibile (12 l) · Anello fermasacco in gomma, colore rosso, brevettato

## NL Design-pedaalemmer

Romp en bolronde deksel van roestvrij staal of corrosiebestendig gecoat plaatstaal · Ergonomisch reling-pedaal met binnenliggend pedaalmechanisme · 'Soft Close' deksel-sluitmechanisme · Grote openingshoek voor gemakkelijk vullen · Stabiel door brede bodemkranen met 2 antislipvoetjes · Uitneembare kunststof binneneimer (12 l) · Gepatenteerde rode vuilniszak-klemring van rubber

\* Für private Endverbraucher · \* For private consumers · \* Pour les particuliers · \* Para consumidores finales privados  
Die Garantiezeit für gewerbliche Nutzung beträgt 3 Jahre · The warranty period for commercial use is 3 years · La durée de garantie pour un usage professionnel est de 3 ans · El periodo de garantía para uso industrial es de 3 años



# Harmony L ☆☆☆☆

**Harmony L** – Der besondere Design-Tret-Mülleimer mit ergonomischem Reling-Pedal und „Soft Close“.

- Gehäuse und gewölbter Deckel aus Edelstahl oder korrosionsfest beschichtetem Stahlblech
- Ergonomisches Reling-Pedal mit innenliegender Tretmechanik
- „Soft Close“-Deckel-Schließ-Mechanismus
- Großer Öffnungswinkel zum leichten Befüllen
- Breiter Bodenring für höhere Standsicherheit mit 2 Anti-Rutsch-Füßen
- Herausnehmbarer Kunststoff-Inneneimer (20 L)
- Patentierter roter Müllbeutel-Klemmring aus Gummi



0531-010



0531-020



0531-030



0531-040



0531-060

Gehäuse/Deckel:  
Inneneimer:

4007126 017000

Edelstahl  
Kunststoff, schwarz

4007126 017024

Stahlblech, silber  
Kunststoff, schwarz

4007126 017017

Stahlblech, weiß  
Kunststoff, schwarz

4007126 017031

Stahlblech, rot  
Kunststoff, schwarz

4007126 017055

Stahlblech, schwarz  
Kunststoff, schwarz

Housing/lid:  
Inner bin:

stainless steel  
plastic, black

sheet steel, silver  
plastic, black

sheet steel, white  
plastic, black

sheet steel, red  
plastic, black

sheet steel, black  
plastic, black

Corps/couvercle:  
Seau intérieur:

acier inoxydable  
plastique, noir

tôle d'acier, argent  
plastique, noir

tôle d'acier, blanc  
plastique, noir

tôle d'acier, rouge  
plastique, noir

tôle d'acier, noir  
plastique, noir

Cuerpo/tapa:  
Cubo interior:

acero fino  
plástico, negro

chapa de acero, plateado  
plástico, negro

chapa de acero, blanco  
plástico, negro

chapa de acero, rojo  
plástico, negro

chapa de acero, negro  
plástico, negro

Corpo/coperchio:  
Secchiello interno:

acciaio inox  
plastica, nero

lamiera d'acciaio, argentata  
plastica, nero

lamiera d'acciaio, bianca  
plastica, nero

lamiera d'acciaio, rossa  
plastica, nero

lamiera d'acciaio, nero  
plastica, nero

Romp/deksel:  
Binnenemmer:

roestvrij staal  
kunststof, zwart

plaatstaal, zilver  
kunststof, zwart

plaatstaal, wit  
kunststof, zwart

plaatstaal, rood  
kunststof, zwart

plaatstaal, zwart  
kunststof, zwart

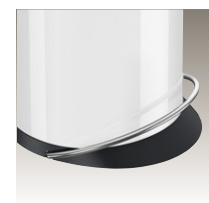

## GB Designer bin with pedal

Housing and curved lid made of stainless steel or coated sheet steel - Ergonomically designed foot rail with internal mechanism - „Soft Close“ cushioned lid-closing mechanism - Large opening angle for easy filling - Wide base with 2 non-slip feet ensures stability - Plastic removable inner bin (20 l) - Patented red rubber clamping ring for bin liners

## IT Pattumiera di design a pedale

Corpo e coperchio bombato in acciaio inox o lamiera d'acciaio rivestita - Pedale ergonomico con meccanismo interno del pedale - Meccanismo di chiusura del coperchio «Soft Close» - Grande angolo di apertura per un facile riempimento - Massima stabilità grazie all'ampia base di appoggio con 2 piedini antiscivolo - Secchiello interno di plastica, estraibile (20 l) - Anello fermasacco in gomma, colore rosso, brevettato

## FR Poubelle design à pédale

Corps et couvercle bombé en acier inoxydable ou en tôle d'acier traitée - Barre-pédale ergonomique avec mécanisme de la pédale à l'intérieur - Mécanisme «Soft Close» de fermeture du couvercle - Grand angle d'ouverture, facilitant le remplissage - Stabilité assurée par un socle large avec 2 pieds antidérapants - Seau intérieur en plastique amovible (20 l) - Anneau caoutchouc rouge breveté, pour le serrage du sac poubelle

## NL Design-pedaalemmer

Romp en bolronde deksel van roestvrij staal of corrosiebestendig gecoat plaatstaal - Ergonomisch reling-pedaal met binnenliggend pedaal-mechanisme - „Soft Close“ deksel-sluitmechanisme - Grote openingshoek voor gemakkelijk vullen - Stabiel door brede bodemkranen met 2 antislip-voetjes - Uitneembare kunststof binnenemmer (20 l) - Gepatenteerde rode vuilniszak-klemring van rubber

## ES Cubo de basura de diseño con pedal

Cuerpo y tapa abombada de acero fino o de chapa de acero con revestimiento inoxidable - Pedal de aro ergonómico con mecánica de pedal interior - Mecanismo de cierre de la tapa «Soft Close» - Gran ángulo de apertura para el llenado fácil - Estable gracias a la amplia corona base con 2 pies antideslizantes - Cubo interior de plástico, extraíble (20 l) - Anillo de fijación para bolsa de basura de caucho rojo patentado

10

Jahre Garantie\*  
Years warranty\*  
Ans de garantie\*  
Años de garantía\*

\*Für private Endverbraucher - \*For private consumers - \*Pour les particuliers - \*Para consumidores finales privados  
Die Garantiezeit für gewerbliche Nutzung beträgt 3 Jahre - The warranty period for commercial use is 3 years - La durée de garantie pour un usage professionnel est de 3 ans - El periodo de garantía para uso industrial es de 3 años

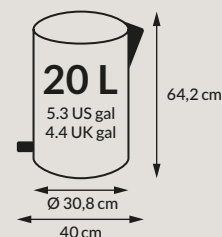

Weitere technische Daten finden Sie auf Seite 96 - Further technical data can be found on page 96 - Vous trouverez d'autres données techniques à la page 96 - Se pueden encontrar más datos técnicos en la página 96 - Per ulteriori dati tecnici vedi pagina 96 - Verdere technische gegevens zijn te vinden op pagina 96

# Solid S

## Solid S – Der bewährte Tret-Kosmetikeimer mit Kunststoff- oder verzinktem Inneneimer.

- Gehäuse und flacher Deckel aus Edelstahl oder korrosionsfest beschichtetem Stahlblech
- Deckel schließt leise und dicht
- Außenliegende Tretmechanik
- Fußpedal: Kunststoff, schwarz
- Inneneimer: herausnehmbar, aus 100 % recyceltem Kunststoff, schwarz (4 L) oder verzinkt (3 L)



Kunststoff-Inneneimer · Plastic inner bin · Seau intérieur plastique · Cubo interior de plástico · Secchiello interno in plastica · Binnenemmer kunststof

Verzinkter Inneneimer · Galvanized inner bin · Seau intérieur galvanisé · Cubo interior galvanizado · Secchiello interno zincato · Binnenemmer verzinkt



0704-060

4007126 640444

Gehäuse/Deckel: Edelstahl  
Inneneimer: Kunststoff, schwarz

Housing/lid: stainless steel  
Inner bin: plastic, black

Corps/couvercle: acier inoxydable  
Seau intérieur: plastique, noir

Cuerpo/tapa: acero fino  
Cubo interior: plástico, negro

Corpo/coperchio: acciaio inox  
Secchiello interno: plastica, nero

Romp/deksel: roestvrij staal  
Binnenemmer: kunststof, zwart



0704-160

4007126 640451

Stahlblech, silber  
Kunststoff, schwarz

sheet steel, silver  
plastic, black

tôle d'acier, argent  
plastique, noir

chapa de acero, plateado  
plástico, negro

lamiera d'acciaio, argentata  
plastica, nero

plaatstaal, zilver  
kunststof, zwart



0704-460

4007126 640543

Stahlblech, weiß  
Kunststoff, schwarz

sheet steel, white  
plastic, black

tôle d'acier, blanc  
plastique, noir

chapa de acero, blanco  
plástico, negro

lamiera d'acciaio, bianca  
plastica, nero

plaatstaal, wit  
kunststof, zwart



0704-042

4007126 636362

Edelstahl  
verzinkt, mit Tragegriff

stainless steel  
galvanized, with carry handle

acier inoxydable  
galvanisé, avec anse

acero fino  
galvanizado, con asa

acciaio inox  
zincato, con manico

roestvrij staal  
verzinkt, met draaggreep



0704-442

4007126 636300

Stahlblech, silber  
verzinkt, mit Tragegriff

sheet steel, silver  
galvanized, with carry handle

tôle d'acier, argent  
galvanisé, avec anse

chapa de acero, plateado  
galvanizado, con asa

lamiera d'acciaio, argentata  
zincato, con manico

plaatstaal, zilver  
verzinkt, met draaggreep



0704-149

4007126 641915

Stahlblech, weiß  
verzinkt, mit Tragegriff

sheet steel, white  
galvanized, with carry handle

tôle d'acier, blanc  
galvanisé, avec anse

chapa de acero, blanco  
galvanizado, con asa

lamiera d'acciaio, bianca  
zincato, con manico

plaatstaal, wit  
verzinkt, met draaggreep

### GB Pedal cosmetics bin

Housing and flat lid made of stainless steel or coated sheet steel · Lid closes quietly and seals tightly · Outside pedal mechanism · Pedal: black plastic · Inner bin: removable, black, made of 100 % recycled plastic (4 l) or galvanized (3 l)

### FR Poubelle à pédale pour salle de bains

Corps et couvercle plat en acier inoxydable ou en tôle d'acier traitée · Couvercle à fermeture silencieuse et hermétique · Mécanisme de la pédale à l'extérieur · Pédale: plastique noir · Seau intérieur: amovible, en plastique 100 % recyclé, noir (4 l), ou galvanisé (3 l)

### ES Cubo de residuos cosméticos con pedal

Con cubo interior de plástico o galvanizado · Cuerpo y tapa plana de acero fino o de chapa de acero con revestimiento inoxidable · Tapa cierra silenciosa y herméticamente · Mecánica de pedal exterior · Pedal: plástico, negro · Cubo interior: extraíble, de 100 % plástico reciclado, negro (4 l) o galvanizado (3 l)

### IT Pattumiera per bagno a pedale

Struttura e coperchio piatto in acciaio inox o lamiera di acciaio anticorrosione · Il coperchio è silenzioso ed ermetico · Meccanismo di apertura a pedale esterno · Pedale: plastica, nero · Secchiello interno: estraibile in 100 % plastica riciclata, nero (4 l) o zincato (3 l)

### NL Sanitair-pedaalemmer

Met kunststof of verzinkte binnenemmer · Romp en plat deksel van roestvrij staal of corrosiebestendig gecoat plaatstaal · Deksel sluit stil en dicht · Buitenliggend pedaalmechanisme · Voetpedaal: kunststof, zwart · Binnenemmer: uitneembaar, van 100 % gerecyclede kunststof, zwart (4 l) of verzinkt (3 l)



Bei Produkten mit verzinktem Inneneimer:  
„Geprüft nach dem Geräte- und Produktsicherheits-Gesetz von DEKRA und als selbstlöschend zertifiziert.“



**5**  
Jahre Garantie\*  
Years warranty\*  
Ans de garantie\*  
Años de garantía\*

\*Für private Endverbraucher · \*For private consumers · \*Pour les particuliers · \*Para consumidores finales privados  
Die Garantiezeit für gewerbliche Nutzung beträgt 3 Jahre · The warranty period for commercial use is 3 years · La durée de garantie pour un usage professionnel est de 3 ans · El periodo de garantía para uso industrial es de 3 años

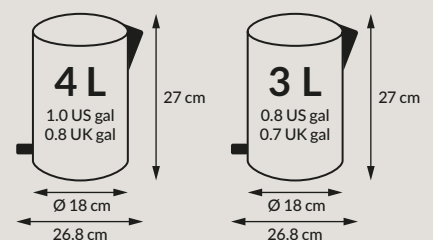

Verzinkter Inneneimer · Galvanized inner bin · Seau intérieur galvanisé · Cubo interior galvanizado · Secchiello interno zincato · Binnenemmer verzinkt

Weitere technische Daten finden Sie auf Seite 96 · Further technical data can be found on page 96 · Vous trouverez d'autres données techniques à la page 96 · Se pueden encontrar más datos técnicos en la página 96 · Per ulteriori dati tecnici vedi pagina 96 · Verdere technische gegevens zijn te vinden op pagina 96

# Solid M

**Solid M** – Der kompakte Tret-Mülleimer – formschön, funktionell und zuverlässig. Mit Kunststoff- oder verzinktem Inneneimer.

- Gehäuse und flacher Deckel aus Edelstahl oder korrosionsfest beschichtetem Stahlblech
- Kunststoff-Deckelscharnier mit Trage-Griffmulde, schwarz
- Hochwertiges, stabiles Design-Fußpedal: Metall/Kunststoff, silber/schwarz
- Herausnehmbarer Inneneimer (12 L): verzinkt mit Metall-Tragegriff oder aus 100 % recyceltem Kunststoff, schwarz
- Kunststoff-Bodenring inklusive 3 Anti-Rutsch-Füßen, schwarz



Kunststoff-Inneneimer · Plastic inner bin · Seau intérieur plastique · Cubo interior de plástico · Secchiello interno in plastica · Binnenemmer kunststof

Verzinkter Inneneimer · Galvanized inner bin · Seau intérieur galvanisé · Cubo interior galvanizado · Secchiello interno zincato · Binnenemmer verzinkt



0514-029



0514-079



0514-089



0514-019



0514-039



0514-099

|   |                                     |  |   |  |  |   |
|---|-------------------------------------|--|---|--|--|---|
|   | 4007126 641489                      | 4007126 054784                                 | 4007126 054777                              | 4007126 054739                                   | 4007126 054753                                       | 4007126 054746                                      |
| Gehäuse/Deckel:<br>Inneneimer:          | Edelstahl<br>Kunststoff, schwarz    | Stahlblech, silber<br>Kunststoff, schwarz      | Stahlblech, weiß<br>Kunststoff, schwarz     | Edelstahl<br>verzinkt, mit Tragegriff            | Stahlblech, silber<br>verzinkt, mit Tragegriff       | Stahlblech, weiß<br>verzinkt, mit Tragegriff        |
| Housing/lid:<br>Inner bin:              | stainless steel<br>plastic, black   | sheet steel, silver<br>plastic, black          | sheet steel, white<br>plastic, black        | stainless steel<br>galvanized, with carry handle | sheet steel, silver<br>galvanized, with carry handle | sheet steel, white<br>galvanized, with carry handle |
| Corps/couvercle:<br>Seau intérieur:     | acier inoxydable<br>plastique, noir | tôle d'acier, argent<br>plastique, noir        | tôle d'acier, blanc<br>plastique, noir      | acier inoxydable<br>galvanisé, avec anse         | tôle d'acier, argent<br>galvanisé, avec anse         | tôle d'acier, blanc<br>galvanisé, avec anse         |
| Cuerpo/tapa:<br>Cubo interior:          | acero fino<br>plástico, negro       | chapa de acero, plateado<br>plástico, negro    | chapa de acero, blanco<br>plástico, negro   | acero fino<br>galvanizado, con asa               | chapa de acero, plateado<br>galvanizado, con asa     | chapa de acero, blanco<br>galvanizado, con asa      |
| Corpo/coperchio:<br>Secchiello interno: | acciaio inox<br>plastica, nero      | lamiera d'acciaio, argentata<br>plastica, nero | lamiera d'acciaio, bianca<br>plastica, nero | acciaio inox<br>zincato, con manico              | lamiera d'acciaio, argentata<br>zincato, con manico  | lamiera d'acciaio, bianca<br>zincato, con manico    |
| Romp/deksel:<br>Binnenemmer:            | roestvrij staal<br>kunststof, zwart | plaatstaal, zilver<br>kunststof, zwart         | plaatstaal, wit<br>kunststof, zwart         | roestvrij staal<br>verzinkt, met draaggreep      | plaatstaal, zilver<br>verzinkt, met draaggreep       | plaatstaal, wit<br>verzinkt, met draaggreep         |

## GB Pedal bin

Housing and flat lid made of stainless steel or coated sheet steel · Plastic hinge lid with recessed handle, black · Sturdy, high-grade designer foot pedal: metal/plastic, silver/black · Removable inner bin (12 L): galvanized with metal carry handle or made of 100 % recycled plastic, black · Plastic base ring including 3 non-slip feet, black

## FR Poubelle à pédale

Corps et couvercle plat en acier inoxydable ou en tôle d'acier traitée · Articulation du couvercle en plastique avec poignée, noir · Pédale « design » solide de grande qualité : métal/plastique, argent/noir · Seau intérieur amovible (12 l) : galvanisé avec anse métallique, ou en plastique 100 % recyclé, noir · Socle en plastique avec 3 pieds antidérapants, noir

## ES Cubo de basura compacto con pedal

Cuerpo y tapa plana de acero fino o de chapa de acero con revestimiento inoxidable · Bisagra de la tapa de plástico con empuñadura empotrada negra · Pedal de diseño estable y de calidad: metal/plástico, plateado/negro · Cubo interior extraíble (12 l): galvanizado con asa de metal o 100 % plástico reciclado, negro · Aro base de plástico incl. 3 pies antideslizantes, negro

## IT Pattumiera a pedale

Con secchiello interno in plastica o zincato · Corpo e coperchio piatto in acciaio inox o lamiera di acciaio anticorrosione · Cerniera del coperchio in plastica con impugnatura integrata, nera · Pedale dalla linea accattivante, stabile e di alta qualità: Metallo/plastica, argento/nero · Secchiello interno estraibile (12 l): zincato con manico in metallo o in 100 % plastica riciclata, nero · Base d'appoggio in plastica con tre piedini antiscivolo, nero

## NL Compacte pedaalemmer

Met kunststof of verzinkte binnenemmer · Romp en plat deksel van roestvrij staal of corrosiebestendig gecoat plaatstaal · Kunststof dekselscharnier met verzonken draaggreep, zwart · Hoogwaardig, stabiel design-voetpedaal: metaal/kunststof, zilver/zwart · Uitneembare binnenemmer (12 l): verzinkt met metalen draaggreep of gemaakt van 100 % gerecyclede kunststof, zwart · Kunststof bodemring inclusief 3 antislipvoetjes, zwart



Bei Produkten mit verzinktem Inneneimer:  
„Geprüft nach dem Geräte- und Produktsicherheits-Gesetz von DEKRA und als selbstlöschend zertifiziert.“



**5**  
Jahre Garantie\*  
Years warranty\*  
Ans de garantie\*  
Años de garantía\*

\*Für private Endverbraucher · \*For private consumers · \*Pour les particuliers · \*Para consumidores finales privados  
Die Garantiezeit für gewerbliche Nutzung beträgt 3 Jahre · The warranty period for commercial use is 3 years · La durée de garantie pour un usage professionnel est de 3 ans · El periodo de garantía para uso industrial es de 3 años

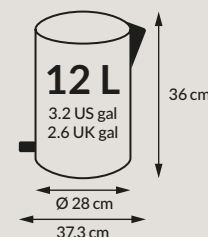

Weitere technische Daten finden Sie auf Seite 97 · Further technical data can be found on page 97 · Vous trouverez d'autres données techniques à la page 97 · Se pueden encontrar más datos técnicos en la página 97 · Per ulteriori dati tecnici vedi pagina 97 · Verdere technische gegevens zijn te vinden op pagina 97



# Solid L

**Solid L** – Der Tret-Mülleimer mit ergonomischer Höhe und verzinktem Inneneimer.

- Gehäuse und flacher Deckel aus Edelstahl oder korrosionsfest beschichtetem Stahlblech
- Kunststoff-Deckelscharnier mit Trage-Griffmulde, schwarz
- Hochwertiges, stabiles Design-Fußpedal: Metall/Kunststoff, silber/schwarz
- Herausnehmbarer Inneneimer (18 L) verzinkt
- Kunststoff-Bodenring inklusive 3 Anti-Rutsch-Füßen, schwarz



0522-010

4007126 054791

Gehäuse/Deckel:  
Inneneimer:Edelstahl  
verzinktHousing/lid:  
Inner bin:stainless steel  
galvanizedCorps/couvercle :  
Seau intérieur :acier inoxydable  
galvaniséCuerpo/tapa:  
Cubo interior:acero fino  
galvanizadoCorpo/coperchio:  
Secchiello interno:acciaio inox  
zincatoRomp/deksel:  
Binneneimer:roestvrij staal  
verzinkt

0522-070

4007126 054845

Stahlblech, silber  
verzinktsheet steel, silver  
galvanizedtôle d'acier, argent  
galvaniséchapa de acero, plateado  
galvanizadolamiera d'acciaio, argentata  
zincatoplaatstaal, zilver  
verzinkt

0522-090

4007126 054838

Stahlblech, weiß  
verzinktsheet steel, white  
galvanizedtôle d'acier, blanc  
galvaniséchapa de acero, blanco  
galvanizadolamiera d'acciaio, bianca  
zincatoplaatstaal, wit  
verzinkt

## GB Pedal bin

Housing and flat lid made of stainless steel or coated sheet steel - Plastic hinge lid with recessed handle, black - Sturdy, high-grade designer foot pedal: metal/plastic, silver/black - Removable inner bin (18 l): galvanized - Plastic base ring including 3 non-slip feet, black

## FR Poubelle à pédale

Corps et couvercle plat en acier inoxydable ou en tôle d'acier traitée - Articulation du couvercle en plastique, avec poignée, noir - Pédale « design » solide de grande qualité : métal/plastique, argent/noir - Seau intérieur galvanisé, amovible (18 l) - Socle en plastique avec 3 pieds antidérapants, noir

## ES Cubo de basura con pedal

Cuerpo y tapa plana de acero fino o de chapa de acero con revestimiento inoxidable - Bisagra de la tapa de plástico con empuñadura empotrada negra - Pedal de diseño estable y de calidad: metal/plástico, plateado/negro - Cubo interior extraíble (18 l) galvanizado - Aro base de plástico incl. 3 pies anti-deslizantes, negro

## IT Pattumiera a pedale

Con secchiello interno in plastica o zincato - Corpo e coperchio piatto in acciaio inox o lamiera di acciaio anticorrosione - Cerniera del coperchio in plastica con impugnatura integrata, nera - Pedale dalla linea accattivante, stabile e di alta qualità: Metallo/plastica, argento/nero - Secchiello interno estraibile (18 l): zincato con manico in metallo o plastica, nero - Base d'appoggio in plastica con tre piedini antiscivolo, nero

## NL Pedaleemmer

Met ergonomische hoogte en verzinkte binneneimer - Romp en plat deksel van roestvrij staal of corrosiebestendig gecoat plaatstaal - Kunststof dekselscharnier met verzonken draaggreep, zwart - Hoogwaardig, stabiel design-voetpedaal: metaal/kunststof, zilver/zwart - Uitneembare binneneimer (18 l) verzinkt - Kunststof bodemring inclusief 3 antislipvoetjes, zwart



Bei Produkten mit verzinktem Inneneimer:  
„Geprüft nach dem Geräte- und Produktsicherheits-Gesetz von DEKRA und als selbstlöschend zertifiziert.“



**5**  
Jahre Garantie\*

Years warranty\*  
Ans de garantie\*  
Años de garantía\*

\*Für private Endverbraucher - \*For private consumers - \*Pour les particuliers - \*Para consumidores finales privados  
Die Garantiezeit für gewerbliche Nutzung beträgt 3 Jahre - The warranty period for commercial use is 3 years - La durée de garantie pour un usage professionnel est de 3 ans - El periodo de garantía para uso industrial es de 3 años

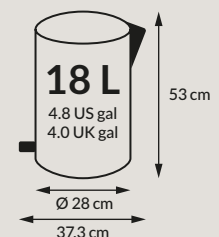

Weitere technische Daten finden Sie auf Seite 97 - Further technical data can be found on page 97 - Vous trouverez d'autres données techniques à la page 97 - Se pueden encontrar más datos técnicos en la página 97 - Per ulteriori dati tecnici vedi pagina 97 - Verdere technische gegevens zijn te vinden op pagina 97

# Big-Box® Swing L ☆☆☆☆

**Big-Box® Swing L** – Die Großraum-Abfallbox mit selbstschließendem Schwingdeckel.

- Rechteck-Gehäuse aus Edelstahl oder korrosionsfest beschichtetem Stahlblech
- Deckel und Boden aus hochfestem Kunststoff
- Selbstschließender, zweigeteilter Schwingdeckel
- 4 Anti-Rutsch-Füße
- Fassungsvermögen: 35 L
- Mit patentiertem Müllbeutel-Klemmrahmen
- Flach verpackt, aber schnell zusammengebaut



0840-111

4007126 001498

Gehäuse: Edelstahl  
Deckel/Boden: Kunststoff, schwarz

Housing: stainless steel  
Lid/base: plastic, black

Corps : acier inoxydable  
Couvercle/fond : plastique, noir

Cuerpo: acero fino  
Tapa/base: plástico, negro

Corpo: acciaio inox  
Coperchio/base: plastica, nero

Romp: roestvrij staal  
Deksel/bodem: kunststof, zwart



0840-121

4007126 001504

Stahlblech, silber  
Kunststoff, schwarz

sheet steel, silver  
plastic, black

tôle d'acier, argent  
plastique, noir

chapa de acero, plateado  
plástico, negro

lamiera d'acciaio, argentata  
plastica, nero

plaatstaal, zilver  
kunststof, zwart



0840-131

4007126 001511

Stahlblech, weiß  
Kunststoff, schwarz

sheet steel, white  
plastic, black

tôle d'acier, blanc  
plastique, noir

chapa de acero, blanco  
plástico, negro

lamiera d'acciaio, bianca  
plastica, nero

plaatstaal, wit  
kunststof, zwart



0840-141

4007126 001528

Stahlblech, schwarz  
Kunststoff, schwarz

sheet steel, black  
plastic, black

tôle d'acier, noir  
plastique, noir

chapa de acero, negro  
plástico, negro

lamiera d'acciaio, nero  
plastica, nero

plaatstaal, zwart  
kunststof, zwart

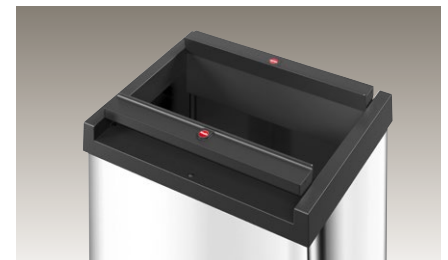

## Zubehör • Accessories • Accessoires Accesorios • Accessori • Accessoires

- D** 4 aufsteckbare Rollen (schwarz) HAILO-fix®
- GB** 4 attachable HAILO-fix® castors (black)
- FR** 4 roulettes emboîtées (noir) HAILO-fix®
- ES** 4 ruedas encajables (negras) HAILO-fix®
- IT** 4 ruote ad incastro (nere) HAILO-fix®
- NL** 4 opsteekbare wielen (zwart) HAILO-fix®



1580-001

4007126 158000

### GB Spacious waste box

Rectangular housing made from stainless steel or coated sheet steel - Lid and base made from high-strength plastic - Two-part self-closing swing lid - 4 non-slip feet - Capacity: 35 l - Patented frame clamps bin liner into place - Flat packed, but quickly assembled

### IT Contenitore di rifiuti con grande capacità

Corpo rettangolare in acciaio inox o lamiera d'acciaio rivestita - Coperchio e base in plastica ad alta resistenza - Coperchio basculante a chiusura automatica a due elementi - 4 piedini antiscivolo - Capacità: 35 l - Con fermasacco brevettato - Imballaggio piatto, si monta velocemente

5

Jahre Garantie\*

Years warranty\*  
Ans de garantie\*  
Años de garantía\*

\*Für private Endverbraucher - \*For private consumers - \*Pour les particuliers - \*Para consumidores finales privados  
Die Garantiezeit für gewerbliche Nutzung beträgt 3 Jahre - The warranty period for commercial use is 3 years - La durée de garantie pour un usage professionnel est de 3 ans - El periodo de garantía para uso industrial es de 3 años

### FR Poubelle de grande contenance

Corps rectangulaire en acier inoxydable ou en tôle d'acier traitée - Couvercle et fond en plastique de grande résistance - Couvercle basculant en deux parties, à fermeture automatique - 4 pieds antidérapants - Contenance : 35 l - Emballage à plat, assemblage rapide

### NL Grote afvalbox

Rechthoekige romp van roestvrij staal of corrosiebestendig gecoat plaatstaal - Deksel en bodem van stevige kunststof - Zelfsluitend, in tweeën gedeeld swingdeksel - 4 antislipvoeten - Inhoud: 35 l - Met gepatenteerd vuilniszak-klemframe - Vlak verpakt, maar snel in elkaar gezet

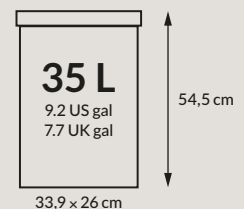

### ES Contenedor de basura de gran volumen

Cuerpo rectangular de acero fino o chapa de acero con revestimiento inoxidable - Tapa y base de plástico muy resistente - Tapa oscilante, dividida, autocerrante - 4 pies antideslizantes - Volumen: 35 l - Con bastidor de fijación de la bolsa de basura patentado - Embalaje plano pero se monta rápidamente

Weitere technische Daten finden Sie auf Seite 98 - Further technical data can be found on page 98 - Vous trouverez d'autres données techniques à la page 98 - Se pueden encontrar más datos técnicos en la página 98 - Per ulteriori dati tecnici vedi pagina 98 - Verdere technische gegevens zijn te vinden op pagina 98



# Big-Box® Swing XL ☆☆☆☆

**Big-Box® Swing XL** – Die Großraum-Abfallbox mit selbstschließendem Schwingdeckel.

- Rechteck-Gehäuse aus Edelstahl oder korrosionsfest beschichtetem Stahlblech
- Deckel und Boden aus hochfestem Kunststoff
- Selbstschließender, zweigeteilter Schwingdeckel
- 4 Anti-Rutsch-FüÙe
- Fassungsvermögen: 52 L
- Mit patentiertem Müllbeutel-Klemmrahmen
- Flach verpackt, aber schnell zusammengebaut



0860-211

4007126 001535

Gehäuse:  
Deckel/Boden:

Housing:  
Lid/base:

Corps :  
Couvercle/fond :

Cuerpo:  
Tapa/base:

Corpo:  
Coperchio/base:

Romp:  
Deksel/bodem:



0860-221

4007126 001542

Gehäuse:  
Deckel/Boden:

Housing:  
Lid/base:

Corps :  
Couvercle/fond :

Cuerpo:  
Tapa/base:

Corpo:  
Coperchio/base:

Romp:  
Deksel/bodem:



0860-231

4007126 001559

Gehäuse:  
Deckel/Boden:

Housing:  
Lid/base:

Corps :  
Couvercle/fond :

Cuerpo:  
Tapa/base:

Corpo:  
Coperchio/base:

Romp:  
Deksel/bodem:



0860-241

4007126 001566

Gehäuse:  
Deckel/Boden:

Housing:  
Lid/base:

Corps :  
Couvercle/fond :

Cuerpo:  
Tapa/base:

Corpo:  
Coperchio/base:

Romp:  
Deksel/bodem:



## Zubehör · Accessories · Accessoires Accesorios · Accessori · Accessoires

|           |  |
|-----------|--|
| <b>D</b>  | 4 aufsteckbare Rollen (schwarz) HAILO-fix® |
| <b>GB</b> | 4 attachable HAILO-fix® castors (black)    |
| <b>FR</b> | 4 roulettes emboîtées (noir) HAILO-fix®    |
| <b>ES</b> | 4 ruedas encajables (negras) HAILO-fix®    |
| <b>IT</b> | 4 ruote ad incastro (nere) HAILO-fix®      |
| <b>NL</b> | 4 opsteekbare wielen (zwart) HAILO-fix®    |



1580-001

4007126 158000

### GB Spacious waste box

Rectangular housing made from stainless steel or coated sheet steel - Lid and base made from high-strength plastic - Two-part self-closing swing lid - 4 non-slip feet - Capacity: 52 l - Patented frame clamps bin liner into place - Flat packed, but quickly assembled

### FR Poubelle de grande contenance

Corps rectangulaire en acier inoxydable ou en tôle d'acier traitée - Couvercle et fond en plastique de grande résistance - Couvercle basculant en deux parties, à fermeture automatique - 4 pieds antidérapants - Contenance : 52 l - Avec cadre breveté, pour le serrage du sac poubelle - Emballage à plat, assemblage rapide

### ES Contenedor de basura de gran volumen

Cuerpo rectangular de acero fino o chapa de acero con revestimiento inoxidable - Tapa y base de plástico muy resistente - Tapa oscilante, dividida, autocerrante - 4 pies antideslizantes - Volumen: 52 l - Con bastidor de fijación de la bolsa de basura patentado - Embalaje plano pero se monta rápidamente

### IT Contenitore di rifiuti con grande capacità

Corpo rettangolare in acciaio inox o lamiera d'acciaio rivestita - Coperchio e base in plastica ad alta resistenza - Coperchio basculante a chiusura automatica a due elementi - 4 piedini anticivolo - Capacità: 52 l - Con fermasacco brevettato - Imballaggio piatto, si monta velocemente

### NL Grote afvalbox

Rechthoekige romp van roestvrij staal of corrosiebestendig gecoat plaatstaal - Deksel en bodem van stevige kunststof - Zelfsluitend, in tweeën gedeeld swingdeksel - 4 antislipvoeten - Inhoud: 52 l - Met gepatenteerd vuilniszak-klemframe - Vlak verpakt, maar snel in elkaar gezet

**5** Jahre Garantie\*

Years warranty\*  
Ans de garantie\*  
Años de garantía\*

\*Für private Endverbraucher - \*For private consumers - \*Pour les particuliers - \*Para consumidores finales privados  
Die Garantiezeit für gewerbliche Nutzung beträgt 3 Jahre - The warranty period for commercial use is 3 years - La durée de garantie pour un usage professionnel est de 3 ans - El periodo de garantía para uso industrial es de 3 años

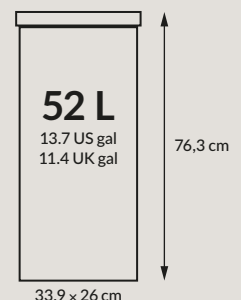

Weitere technische Daten finden Sie auf Seite 98 - Further technical data can be found on page 98 - Vous trouverez d'autres données techniques à la page 98 - Se pueden encontrar más datos técnicos en la página 98 - Per ulteriori dati tecnici vedi pagina 98 - Verdere technische gegevens zijn te vinden op pagina 98





# Multi-Box duo L



**5**  
Jahre Garantie\*

Years warranty\*  
Ans de garantie\*  
Años de garantía\*



Made in Germany



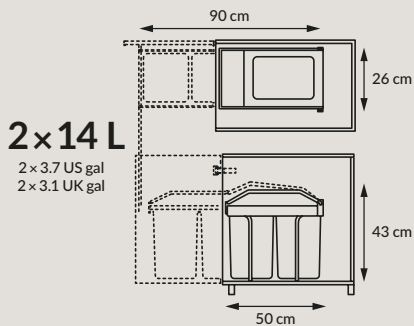

Rechts, links oder mittig montierbar - Can be assembled to open to the right, left or centrally - Montage à droite, à gauche ou au centre possible - Montable a la derecha, izquierda o centrado - Montabile a destra, a sinistra o al centro - Rechts, links of in het midden monteerbaar



Zum Ausziehen - For pulling out - Coulissante - Para extraer - Estraibile - Uittrekbaar



2 herausnehmbare Kunststoff-Inneneimer - 2 removable plastic inner bins - 2 seaux intérieurs amovibles en plastique - 2 cubos interiores extraíbles de plástico - 2 secchielli interni estraibili in plastica - 2 uitneembare kunststof binnenemmers

## Multi-Box duo L – Das unauffällige Einbau-Mülltrennungssystem mit 2 herausnehmbaren Inneneimern.

- Rahmen aus beschichtetem Stahlblech
- Verfahrbarer Deckel aus hochwertigem Kunststoff
- Einsetzbar bei Drehtür-Unterschränken ab 30 cm Breite
- Rechts, links oder mittig montierbar
- Einfache Montage
- 2 herausnehmbare Kunststoff-Inneneimer (2 × 14 L), grau



3659-001

4007126 365903

Rahmen: Stahlblech, cremeweiß  
 Deckel: weiß  
 2 Inneneimer: Kunststoff, grau

Frame: sheet steel, cream  
 Lid: white  
 2 inner bins: plastic, grey

Corps : tôle d'acier, blanc cassé  
 Couvercle : blanc  
 2 seaux intérieurs : plastique, gris

Bastidor: chapa de acero, blanco crema  
 Tapa: blanca  
 2 cubos interiores: plástico, gris

Telaio: lamiera d'acciaio, bianco crema  
 Coperchio: bianco  
 2 secchielli interni: plastica, grigio

Frame: plaatstaal, crèmewit  
 Deksel: wit  
 2 binneneimers: kunststof, grijs



### GB Built-in waste separation system

Coated sheet steel frame · Movable lid made of high-quality plastic · Can be used with carousel units from 30 cm wide · Can be assembled on the right- or left-hand side or in the centre · Easy assembly · 2 removable plastic inner bins (2 × 14 l), grey

### FR Système de tri encastrable

Corps en tôle d'acier traitée · Couvercle déplaçable en plastique de qualité supérieure · Conçu pour éléments bas à porte pivotante à partir d'une largeur de 30 cm · Montage côté droit ou gauche ou au centre · Montage simple · 2 seaux intérieurs amovibles (2 × 14 l) en plastique, gris

### ES Sistema de separación de basura empotrado

Bastidor de chapa de acero revestido · Tapa deslizable de plástico de gran calidad · Utilizable en armarios de base con puerta giratoria a partir de 30 cm de ancho · Montaje a la derecha, izquierda o centrado · Montaje sencillo · 2 cubos interiores extraíbles de plástico (2 × 14 l), gris

### IT Sistema di raccolta differenziata da incasso

Telaio in lamiera d'acciaio rivestita · Coperchio scorrevole in plastica di alta qualità · Utilizzabile su basi con ante girevoli con una larghezza minima di 30 cm · Montabile a destra, a sinistra o al centro · Semplice montaggio · 2 secchielli interni estraibili in plastica (2 × 14 l), grigio

### NL Inbouw-afvalscheidingsysteem

Frame van gecoat plaatstaal · Verplaatsbare deksel van hoogwaardige kunststof · Te gebruiken bij onderkastjes met draaideur vanaf een breedte van 30 cm · Rechts, links of in het midden te monteren · Eenvoudige montage · 2 uitneembare kunststof binneneimers (2 × 14 l), grijs

\* Für private Endverbraucher · \* For private consumers · \* Pour les particuliers · \* Para consumidores finales privados  
 Die Garantiezeit für gewerbliche Nutzung beträgt 3 Jahre · The warranty period for commercial use is 3 years · La durée de garantie pour un usage professionnel est de 3 ans · El período de garantía para uso industrial es de 3 años

# Compact-Box M ☆☆☆☆

**Compact-Box M** – Der kompakte Einbau-Mülleimer mit dem einzigartigen Deckel-Lift-System.

- Gehäuse aus Edelstahl oder korrosionsfest beschichtetem Stahlblech
- Deckel-Lift-System mit federlosem Dreh-Kipp-Deckel aus hochwertigem Kunststoff
- Einsetzbar bei Drehtür-Unterschrank ab 40 cm Breite
- Rechts oder links montierbar
- Einfache Montage
- Herausnehmbarer Kunststoff-Inneneimer (15L), schwarz



3555-101

4007126 355515



3555-001

4007126 355508

Gehäuse: Edelstahl  
Deckel: Kunststoff, schwarz  
Inneneimer: Kunststoff, schwarz

Stahlblech, reinweiß  
Kunststoff, weiß  
Kunststoff, schwarz

Housing: stainless steel  
Lid: plastic, black  
Inner bin: plastic, black

sheet steel, white  
plastic, white  
plastic, black

Corps : acier inoxydable  
Couvercle : plastique, noir  
Seau intérieur : plastique, noir

tôle d'acier, blanc pur  
plastique, blanc  
plastique, noir

Cuerpo: acero fino  
Tapa: plástico, negro  
Cubo interior: plástico, negro

chapa de acero, blanco puro  
plástico, blanco  
plástico, negro

Corpo: acciaio inox  
Coperchio: plastica, nero  
Secchiello interno: plastica, nero

lamiera d'acciaio, bianco puro  
plastica, bianco  
plastica, nero

Romp: roestvrij staal  
Deksel: kunststof, zwart  
Binnenemmer: kunststof, zwart

plaatstaal, zuiver wit  
kunststof, wit  
kunststof, zwart



## GB Fitted waste bin

Stainless steel or coated sheet steel housing - Lid-lift system with springless tilt-and-turn lid made of high-quality plastic - For hinged door cabinets from 40 cm width - Can be assembled to open to the left or to the right - Easy assembly - Removable plastic inner bin (15L), black

## IT Pattumiera da incasso

Corpo in acciaio inox o lamiera d'acciaio rivestita - Sistema alzacoperchio a rotazione-ribalta senza molla, coperchio in plastica di alta qualità - Utilizzabile su basi con ante girevoli con una larghezza minima di 40 cm - Montabile a destra o a sinistra - Semplice montaggio - Secchiello interno estraibile in plastica (15L), nero

## FR Poubelle encastrable

Corps en acier inoxydable ou en tôle d'acier traitée - Système d'ouverture du couvercle avec couvercle pivotant/basculant sans ressort en plastique de qualité supérieure - Conçue pour éléments bas à porte pivotante à partir d'une largeur de 40 cm - Montage côté droit ou gauche - Montage simple - Seau intérieur amovible (15L) en plastique, noir

## NL Inbouw-afvalermer

Romp van roestvrij staal of corrosiebestendig gecoat plaatstaal - Deksel-liftsysteem met veerloze draai-kantel-deksel van hoogwaardige kunststof - Te gebruiken bij onderkastjes met draaideur vanaf een breedte van 40 cm - Rechts of links te monteren - Eenvoudige montage - Uitneembare kunststof binnenemmer (15L), zwart

## ES Acumulador de basura empotrable

Cuerpo de acero fino o chapa de acero con revestimiento inoxidable - Sistema Lift de la tapa con tapa giratoria/inclinable de plástico de gran calidad - Aplicable en armarios de base con puerta giratoria a partir de 40 cm de ancho - Montaje a la derecha o a la izquierda - Montaje sencillo - Cubo interior de plástico, extraíble (15L), negro

**5** Jahre Garantie\*  
Years warranty\*  
Ans de garantie\*  
Años de garantía\*

\*Für private Endverbraucher - \*For private consumers - \*Pour les particuliers - \*Para consumidores finales privados  
Die Garantiezeit für gewerbliche Nutzung beträgt 3 Jahre - The warranty period for commercial use is 3 years - La durée de garantie pour un usage professionnel est de 3 ans - El periodo de garantía para uso industrial es de 3 años

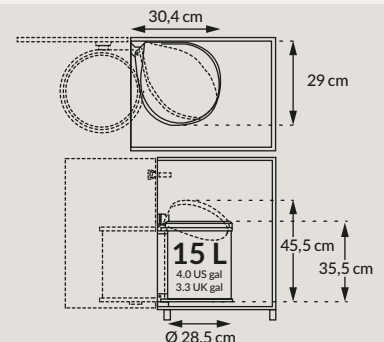

Weitere technische Daten finden Sie auf Seite 98 - Further technical data can be found on page 98 - Vous trouverez d'autres données techniques à la page 98 - Se pueden encontrar más datos técnicos en la página 98 - Per ulteriori dati tecnici vedi pagina 98 - Verdere technische gegevens zijn te vinden op pagina 98





# Öko uno Plus M ☆☆☆☆

Öko uno Plus M – Der robuste Tret-Mülleimer mit großer Einwurföffnung.

- Rechteck-Gehäuse aus Edelstahl oder korrosionsfest beschichtetem Stahlblech
- Deckel aus hochwertigem Kunststoff
- „Soft Close“-Deckel-Schließ-Mechanismus
- Ergonomisch breites Fußpedal, Kunststoff, schwarz
- Innenliegende Tretmechanik
- Herausnehmbarer Inneneimer aus 100 % recyceltem Kunststoff (17 L), schwarz



0619-200

4007126 016294

Gehäuse: Edelstahl  
Inneneimer: Kunststoff, schwarz

Housing: stainless steel  
Inner bin: plastic, black

Corps : acier inoxydable  
Seau intérieur : plastique, noir

Cuerpo: acero fino  
Cubo interior: plástico, negro

Corpo: acciaio inox  
Secchiello interno: plastica, nero

Romp: roestvrij staal  
Binneneimer: kunststof, zwart



0619-220

4007126 016300

Stahlblech, silber  
Kunststoff, schwarz

sheet steel, silver  
plastic, black

tôle d'acier, argent  
plastique, noir

chapa de acero, plateado  
plástico, negro

lamiera d'acciaio, argentata  
plastica, nero

plaatstaal, zilver  
kunststof, zwart



0619-230

4007126 016317

Stahlblech, weiß  
Kunststoff, schwarz

sheet steel, white  
plastic, black

tôle d'acier, blanc  
plastique, noir

chapa de acero, blanco  
plástico, negro

lamiera d'acciaio, bianca  
plastica, nero

plaatstaal, wit  
kunststof, zwart



0619-240

4007126 016324

Stahlblech, rot  
Kunststoff, schwarz

sheet steel, red  
plastic, black

tôle d'acier, rouge  
plastique, noir

chapa de acero, rojo  
plástico, negro

lamiera d'acciaio, rossa  
plastica, nero

plaatstaal, rood  
kunststof, zwart



0619-260

4007126 016348

Stahlblech, schwarz  
Kunststoff, schwarz

sheet steel, black  
plastic, black

tôle d'acier, noir  
plastique, noir

chapa de acero, negro  
plástico, negro

lamiera d'acciaio, nero  
plastica, nero

plaatstaal, zwart  
kunststof, zwart

## GB Pedal bin

Rectangular housing made from stainless steel or coated sheet steel - Lid made of high-quality plastic - 'Soft Close' lid-closing mechanism - Ergonomically wide foot pedal, black plastic - Internal pedal mechanism - Removable inner bin made of 100 % recycled plastic (17 l), black

## IT Pattumiera a pedale

Corpo rettangolare in acciaio inox o lamiera d'acciaio rivestita - Coperchio in plastica di alta qualità - Meccanismo di chiusura del coperchio «Soft Close» - Ampio pedale ergonomico in plastica nera - Meccanismo interno del pedale - Secchiello interno estraibile in 100 % plastica riciclata (17 l), nero

## FR Poubelle à pédale

Corps rectangulaire en acier inoxydable ou en tôle d'acier traitée - Couvercle en plastique de qualité supérieure - Mécanisme «Soft Close» de fermeture du couvercle - Pédale large ergonomique, plastique, noir - Mécanisme de la pédale à l'intérieur - Seau intérieur amovible (17 l) en plastique 100 % recyclé, noir

## ES Acumulador de basura con pedal

Cuerpo rectangular de acero fino o chapa de acero con revestimiento inoxidable - Tapa de plástico de gran calidad - Mecanismo de cierre de la tapa «Soft Close» - Pedal ancho y ergonómico, plástico, negro - Mecánica de pedal interior - Cubo interior extraíble de 100 % plástico reciclado (17 l), negro

## NL Pedaal-afvalermer

Rechthoekige romp van roestvrij staal of corrosiebestendig gecoat plaatstaal - Deksel van hoogwaardige kunststof - "Soft Close" deksel-sluitmechanisme - Ergonomisch breed voetpedaal, kunststof, zwart - Inwendig aangebracht pedaalmechanisme - Uitneembare binneneimer van 100 % gerecyclede kunststof (17 l), zwart

**5** Jahre Garantie\*

Years warranty\*  
Ans de garantie\*  
Años de garantía\*

\*Für private Endverbraucher - \*For private consumers - \*Pour les particuliers - \*Para consumidores finales privados  
Die Garantiezeit für gewerbliche Nutzung beträgt 3 Jahre - The warranty period for commercial use is 3 years - La durée de garantie pour un usage professionnel est de 3 ans - El periodo de garantía para uso industrial es de 3 años

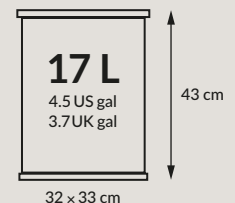

Weitere technische Daten finden Sie auf Seite 99 - Further technical data can be found on page 99 - Vous trouverez d'autres données techniques à la page 99 - Se pueden encontrar más datos técnicos en la página 99 - Per ulteriori dati tecnici vedi pagina 99 - Verdere technische gegevens zijn te vinden op pagina 99



# Öko duo Plus M ☆☆☆☆

**Öko duo Plus M** – Der Tret-Mülltrenner mit doppeltem Einsatz für die 2-fach-Mülltrennung.

- Rechteck-Gehäuse aus Edelstahl oder korrosionsfest beschichtetem Stahlblech
- Deckel aus hochwertigem Kunststoff
- „Soft Close“-Deckel-Schließ-Mechanismus
- Ergonomisch breites Fußpedal, Kunststoff, schwarz
- Innenliegende Tretmechanik
- 2 herausnehmbare Inneneimer aus 100 % recyceltem Kunststoff (2 × 9 L), schwarz
- Inklusive Farbsticker zur Müllsorten-Kennzeichnung



0622-200



0622-220



0622-230



0622-240



0622-260



Inklusive Sticker  
Including stickers  
Autocollants inclus  
Adhesivos incluidos  
Adesivi inclusi  
Stickers inbegrepen

|                                 |                                     |  |   |  |  |
|---------------------------------|-------------------------------------|--|---|--|--|
|                                 | 4007126 016119                      | 4007126 016126                                 | 4007126 016133                              | 4007126 016140                             | 4007126 016164                             |
| Gehäuse:<br>2 Inneneimer:       | Edelstahl<br>Kunststoff, schwarz    | Stahlblech, silber<br>Kunststoff, schwarz      | Stahlblech, weiß<br>Kunststoff, schwarz     | Stahlblech, rot<br>Kunststoff, schwarz     | Stahlblech, schwarz<br>Kunststoff, schwarz |
| Housing:<br>2 inner bins:       | stainless steel<br>plastic, black   | sheet steel, silver<br>plastic, black          | sheet steel, white<br>plastic, black        | sheet steel, red<br>plastic, black         | sheet steel, black<br>plastic, black       |
| Corps :<br>2 seaux intérieurs : | acier inoxydable<br>plastique, noir | tôle d'acier, argent<br>plastique, noir        | tôle d'acier, blanc<br>plastique, noir      | tôle d'acier, rouge<br>plastique, noir     | tôle d'acier, noir<br>plastique, noir      |
| Cuerpo:<br>2 cubos interiores:  | acero fino<br>plástico, negro       | chapa de acero, plateado<br>plástico, negro    | chapa de acero, blanco<br>plástico, negro   | chapa de acero, rojo<br>plástico, negro    | chapa de acero, negro<br>plástico, negro   |
| Corpo:<br>2 secchielli interni: | acciaio inox<br>plastica, nero      | lamiera d'acciaio, argentata<br>plastica, nero | lamiera d'acciaio, bianca<br>plastica, nero | lamiera d'acciaio, rossa<br>plastica, nero | lamiera d'acciaio, nero<br>plastica, nero  |
| Romp:<br>2 binnememmers:        | roestvrij staal<br>kunststof, zwart | plaatstaal, zilver<br>kunststof, zwart         | plaatstaal, wit<br>kunststof, zwart         | plaatstaal, rood<br>kunststof, zwart       | plaatstaal, zwart<br>kunststof, zwart      |

## GB Pedal waste separator

Rectangular housing made from stainless steel or coated sheet steel · Lid made of high-quality plastic · 'Soft Close' lid-closing mechanism · Ergonomically wide foot pedal, black plastic · Internal pedal mechanism · 2 removable inner bins made of 100 % recycled plastic (2 × 9 l), black · Includes colour stickers for differentiating types of waste

## IT Pattumiera a pedale con separatore

Corpo rettangolare in acciaio inox o lamiera d'acciaio rivestita · Coperchio in plastica di alta qualità · Meccanismo di chiusura del coperchio «Soft Close» · Ampio pedale ergonomico in plastica nera · Meccanismo interno del pedale · 2 secchielli interni estraibili in 100 % plastica riciclata (2 × 9 l), nero · Inclusi adesivi a colori per contrassegnare il tipo di rifiuto

## FR Poubelle à pédale pour tri sélectif

Corps rectangulaire en acier inoxydable ou en tôle d'acier traitée · Couvercle en plastique de qualité supérieure · Mécanisme « Soft Close » de fermeture du couvercle · Pédale large ergonomique, plastique, noir · Mécanisme de la pédale à l'intérieur · 2 seaux intérieurs amovibles (2 × 9 l) en plastique 100 % recyclé, noir · Avec étiquettes de couleur pour le marquage des types d'ordures

## ES Separador de basura con pedal

Cuerpo rectangular de acero fino o chapa de acero con revestimiento inoxidable · Tapa de plástico de gran calidad · Mecanismo de cierre de la tapa «Soft Close» · Pedal ancho y ergonómico, plástico, negro · Mecánica de pedal interior · 2 cubos interiores extraíbles de 100 % plástico reciclado (2 × 9 l), negro · Adhesivos de color inclusive para marcar los tipos de basura

## NL Pedaal-afvalscheider

Rechthoekige romp van roestvrij staal of corrosiebestendig gecoat plaatstaal · Deksel van hoogwaardige kunststof · 'Soft Close' deksel-sluitmechanisme · Ergonomisch breed voetpedaal, kunststof, zwart · Inwendig aangebracht pedaalmechanisme · 2 uitneembare binnememmers van 100 % gerecyclede kunststof (2 × 9 l), zwart · Inclusief kleurstickers voor aanduiding van soort afval

**5**  
Jahre Garantie\*  
Years warranty\*  
Ans de garantie\*  
Años de garantía\*

\*Für private Endverbraucher · \*For private consumers · \*Pour les particuliers · \*Para consumidores finales privados  
Die Garantiezeit für gewerbliche Nutzung beträgt 3 Jahre · The warranty period for commercial use is 3 years · La durée de garantie pour un usage professionnel est de 3 ans · El período de garantía para uso industrial es de 3 años

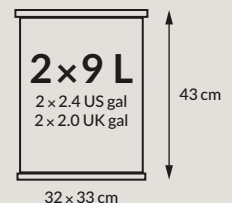

Weitere technische Daten finden Sie auf Seite 99 · Further technical data can be found on page 99 · Vous trouverez d'autres données techniques à la page 99 · Se pueden encontrar más datos técnicos en la página 99 · Per ulteriori dati tecnici vedi pagina 99 · Verdere technische gegevens zijn te vinden op pagina 99



# Öko duo Plus L ☆☆☆☆

**Öko duo Plus L** – Der Tret-Mülltrenner mit zwei unterschiedlich großen Inneneimern.

- Rechteck-Gehäuse aus Edelstahl oder korrosionsfest beschichtetem Stahlblech
- Deckel aus hochwertigem Kunststoff
- „Soft Close“-Deckel-Schließ-Mechanismus
- Ergonomisch breites Fußpedal, Kunststoff, schwarz
- Innenliegende Tretmechanik
- 2 herausnehmbare Inneneimer aus 100 % recyceltem Kunststoff (17 + 9 L), schwarz
- Inklusive Farbsticker zur Müllsorten-Kennzeichnung



0630-200

4007126 016171

Gehäuse: Edelstahl  
Kunststoff, schwarz

Housing: stainless steel  
2 inner bins: plastic, black

Corps : acier inoxydable  
2 seaux intérieurs : plastique, noir

Cuerpo: acero fino  
2 cubos interiores: plástico, negro

Corpo: acciaio inox  
2 secchielli interni: plastica, nero

Romp: roestvrij staal  
2 binnenemmers: kunststof, zwart



0630-220

4007126 016188

Stahlblech, silber  
Kunststoff, schwarz

sheet steel, silver  
plastic, black

tôle d'acier, argent  
plastique, noir

chapa de acero, plateado  
plástico, negro

lamiera d'acciaio, argentata  
plastica, nero

plaatstaal, zilver  
kunststof, zwart



0630-230

4007126 016195

Stahlblech, weiß  
Kunststoff, schwarz

sheet steel, white  
plastic, black

tôle d'acier, blanc  
plastique, noir

chapa de acero, blanco  
plástico, negro

lamiera d'acciaio, bianca  
plastica, nero

plaatstaal, wit  
kunststof, zwart



0630-240

4007126 016201

Stahlblech, rot  
Kunststoff, schwarz

sheet steel, red  
plastic, black

tôle d'acier, rouge  
plastique, noir

chapa de acero, rojo  
plástico, negro

lamiera d'acciaio, rossa  
plastica, nero

plaatstaal, rood  
kunststof, zwart



0630-260

4007126 016225

Stahlblech, schwarz  
Kunststoff, schwarz

sheet steel, black  
plastic, black

tôle d'acier, noir  
plastique, noir

chapa de acero, negro  
plástico, negro

lamiera d'acciaio, nero  
plastica, nero

plaatstaal, zwart  
kunststof, zwart



Inklusive Sticker  
Including stickers  
Autocollants inclus  
Adhesivos incluidos  
Adesivi inclusi  
Stickers inbegrepen

## GB Pedal waste separator

Rectangular housing made from stainless steel or coated sheet steel - Lid made of high-quality plastic - 'Soft Close' lid-closing mechanism - Ergonomically wide foot pedal, black plastic - Internal pedal mechanism - 2 removable inner bins made of 100 % recycled plastic (17 + 9 l), black - Includes colour stickers for differentiating types of waste

## FR Poubelle à pédale pour tri sélectif

Corps rectangulaire en acier inoxydable ou en tôle d'acier traitée - Couvercle en plastique de qualité supérieure - Mécanisme « Soft Close » de fermeture du couvercle - Pédale large ergonomique, plastique, noir - Mécanisme de la pédale à l'intérieur - 2 seaux intérieurs amovibles (17 + 9 l) en plastique 100 % recyclé, noir - Avec étiquettes de couleur pour le marquage des types d'ordures

## ES Separador de basura con pedal

Cuerpo rectangular de acero fino o chapa de acero con revestimiento inoxidable - Tapa de plástico de gran calidad - Mecanismo de cierre de la tapa « Soft Close » - Pedal ancho y ergonómico, plástico, negro - Mecánica de pedal interior - 2 cubos interiores extraíbles de 100 % plástico reciclado (17 + 9 l), negro - Adhesivos de color inclusive para marcar los tipos de basura

## IT Pattumiera a pedale con separatore

Corpo rettangolare in acciaio inox o lamiera d'acciaio rivestita - Coperchio in plastica di alta qualità - Meccanismo di chiusura del coperchio « Soft Close » - Ampio pedale ergonomico in plastica nera - Meccanismo interno del pedale - 2 secchielli interni estraibili in 100 % plastica riciclata (17 + 9 l), nero - Inclusi adesivi a colori per contrassegnare il tipo di rifiuto

## NL Pedaal-afvalscheider

Rechthoekige romp van roestvrij staal of corrosiebestendig gecoat plaatstaal - Deksel van hoogwaardige kunststof - "Soft Close" deksel-sluitmechanisme - Ergonomisch breed voetpedaal, kunststof, zwart - Inwendig aangebracht pedaalmechanisme - 2 uitneembare binnenemmers van 100 % gerecyclede kunststof (17 + 9 l), zwart - Inclusief kleurstickers voor aanduiding van soort afval

5

Jahre Garantie\*

Years warranty\*  
Ans de garantie\*  
Años de garantía\*

\*Für private Endverbraucher - \*For private consumers - \*Pour les particuliers - \*Para consumidores finales privados  
Die Garantiezeit für gewerbliche Nutzung beträgt 3 Jahre - The warranty period for commercial use is 3 years - La durée de garantie pour un usage professionnel est de 3 ans - El período de garantía para uso industrial es de 3 años

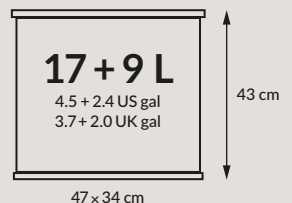

Weitere technische Daten finden Sie auf Seite 100 - Further technical data can be found on page 100 - Vous trouverez d'autres données techniques à la page 100 - Se pueden encontrar más datos técnicos en la página 100 - Per ulteriori dati tecnici vedi pagina 100 - Verdere technische gegevens zijn te vinden op pagina 100





# Öko trio Plus L ☆☆☆☆

**Öko trio Plus L** – Der Tret-Mülltrenner mit drei einzeln entnehmbaren Inneneimern.

- Rechteck-Gehäuse aus Edelstahl oder korrosionsfest beschichtetem Stahlblech
- Deckel aus hochwertigem Kunststoff
- „Soft Close“-Deckel-Schließ-Mechanismus
- Ergonomisch breites Fußpedal, Kunststoff, schwarz
- Innenliegende Tretmechanik
- 3 herausnehmbare Inneneimer aus 100 % recyceltem Kunststoff (3 × 9 L), schwarz
- Inklusive Farbsticker zur Müllsorten-Kennzeichnung



0633-200



0633-220



0633-230



0633-240



0633-260



Inklusive Sticker  
Including stickers  
Autocollants inclus  
Adhesivos incluidos  
Adesivi inclusi  
Stickers inbegrepen

4007126 016232

4007126 016249

4007126 016256

4007126 016263

4007126 016287

Gehäuse:  
3 Inneneimer: Edelstahl  
Kunststoff, schwarz

Stahlblech, silber  
Kunststoff, schwarz

Stahlblech, weiß  
Kunststoff, schwarz

Stahlblech, rot  
Kunststoff, schwarz

Stahlblech, schwarz  
Kunststoff, schwarz

Housing:  
3 inner bins: stainless steel  
plastic, black

sheet steel, silver  
plastic, black

sheet steel, white  
plastic, black

sheet steel, red  
plastic, black

sheet steel, black  
plastic, black

Corps :  
3 seaux intérieurs : acier inoxydable  
plastique, noir

tôle d'acier, argent  
plastique, noir

tôle d'acier, blanc  
plastique, noir

tôle d'acier, rouge  
plastique, noir

tôle d'acier, noir  
plastique, noir

Cuerpo:  
3 cubos interiores: acero fino  
plástico, negro

chapa de acero, plateado  
plástico, negro

chapa de acero, blanco  
plástico, negro

chapa de acero, rojo  
plástico, negro

chapa de acero, negro  
plástico, negro

Corpo:  
3 secchielli interni: acciaio inox  
plastica, nero

lamiera d'acciaio, argentata  
plastica, nero

lamiera d'acciaio, bianca  
plastica, nero

lamiera d'acciaio, rossa  
plastica, nero

lamiera d'acciaio, nero  
plastica, nero

Romp:  
3 binnenemmers: roestvrij staal  
kunststof, zwart

plaatstaal, zilver  
kunststof, zwart

plaatstaal, wit  
kunststof, zwart

plaatstaal, rood  
kunststof, zwart

plaatstaal, zwart  
kunststof, zwart

## GB Pedal waste separator

Rectangular housing made from stainless steel or coated sheet steel · Lid made of high-quality plastic · 'Soft Close' lid-closing mechanism · Ergonomically wide foot pedal, black plastic · Internal pedal mechanism · 3 removable inner bins made of 100 % recycled plastic (3 × 9 l), black · Includes colour stickers for differentiating types of waste

## IT Pattumiera a pedale con separatore

Corpo rettangolare in acciaio inox o lamiera d'acciaio rivestita · Coperchio in plastica di alta qualità · Meccanismo di chiusura del coperchio «Soft Close» · Ampio pedale ergonomico in plastica nera · Meccanismo interno del pedale · 3 secchielli interni estraibili in 100 % plastica riciclata (3 × 9 l), nero · Inclusi adesivi a colori per contrassegnare il tipo di rifiuto

## FR Poubelle à pédale pour tri sélectif

Corps rectangulaire en acier inoxydable ou en tôle d'acier traitée · Couvercle en plastique de qualité supérieure · Mécanisme « Soft Close » de fermeture du couvercle · Pédale large ergonomique, plastique, noir · Mécanisme de la pédale à l'intérieur · 3 seaux intérieurs amovibles (3 × 9 l) en plastique 100 % recyclé, noir · Avec étiquettes de couleur pour le marquage des types d'ordures

## ES Separador de basura con pedal

Cuerpo rectangular de acero fino o chapa de acero con revestimiento inoxidable · Tapa de plástico de gran calidad · Mecanismo de cierre de la tapa «Soft Close» · Pedal ancho y ergonómico, plástico, negro · Mecánica de pedal interior · 3 cubos interiores extraíbles de 100 % plástico reciclado (3 × 9 l), negro · Adhesivos de color inclusive para marcar los tipos de basura

## NL Pedaal-afvalscheider

Rechthoekige romp van roestvrij staal of corrosiebestendig gecoat plaatstaal · Deksel van hoogwaardige kunststof · "Soft Close" deksel-sluitmechanisme · Ergonomisch breed voetpedaal, kunststof, zwart · Inwendig aangebracht pedaalmechanisme · 3 uitneembare binnenemmers van 100 % gerecyclede kunststof (3 × 9 l), zwart · Inclusief kleurstickers voor aanduiding van soort afval

**5**  
Jahre Garantie\*  
Years warranty\*  
Ans de garantie\*  
Años de garantía\*

\*Für private Endverbraucher · \* For private consumers · \* Pour les particuliers · \* Para consumidores finales privados  
Die Garantiezeit für gewerbliche Nutzung beträgt 3 Jahre · The warranty period for commercial use is 3 years · La durée de garantie pour un usage professionnel est de 3 ans · El periodo de garantía para uso industrial es de 3 años

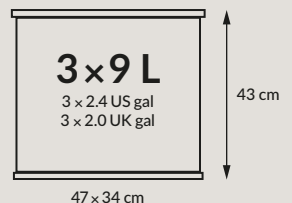

Weitere technische Daten finden Sie auf Seite 100 · Further technical data can be found on page 100 · Vous trouverez d'autres données techniques à la page 100 · Se pueden encontrar más datos técnicos en la página 100 · Per ulteriori dati tecnici vedi pagina 100 · Verdere technische gegevens zijn te vinden op pagina 100



# Öko Vario XL ☆☆☆☆

**Öko Vario XL** – Der Design-Sensor-Mülltrenner mit Sensor-Deckelöffnung und 3 herausnehmbaren Inneneimern.

- Gehäuse aus Anti-Fingerprint-Edelstahl
- Flacher Kunststoff-Deckel
- Sensor-Deckelöffnung oder Öffnung per Knopfdruck
- „Soft Close“-Deckel-Schließ-Mechanismus
- Großer Öffnungswinkel
- 2 herausnehmbare Kunststoff-Inneneimer (2×25L)
- Großes Schubfach
- Separat herausnehmbarer Bio-Eimer (4 L) mit Deckel
- Anti-Rutsch-FüÙe
- Batteriebetrieb: 6×AA (Mignon) – nicht im Lieferumfang enthalten



0656-001

4007126 068507

Gehäuse: Edelstahl-Anti-Fingerprint  
Deckel: Kunststoff, schwarz  
3 Inneneimer: Kunststoff, schwarz

Housing: stainless steel anti-fingerprint  
Lid: plastic, black  
3 inner bins: plastic, black

Corps : acier inoxydable anti-fingerprint  
Couvercle : plastique, noir  
3 seaux intérieurs : plastique, noir

Cuerpo: acero fino antihuellas  
Tapa: plástico, negro  
3 cubos interiores: plástico, negro

Corpo: acciaio inox anti-impronta  
Coperchio: plastica, nero  
3 secchielli interni: plastica, nero

Romp: roestvrij staal anti-vingerafdruk  
Deksel: kunststof, zwart  
3 binnenemmers: kunststof, zwart



## GB Designer waste separator

Housing made of anti-fingerprint stainless steel · Flat plastic lid · Sensor lid opening or opening via a button · 'Soft Close' cushioned lid-closing mechanism · Large opening angle · 2 removable plastic inner bins (2×25l) · Large drawer compartment · Separately removable organic waste bin (4l) with lid · Non-slip feet · Battery operated: 6×AA (Mignon) – not included

## FR La poubelle de tri design

Corps en acier inox « anti-traces de doigts » · Couvercle plat en plastique · Ouverture du couvercle par capteur ou par pression du bouton · Mécanisme « Soft Close » de fermeture du couvercle · Large angle d'ouverture · 2 seaux intérieurs amovibles en plastique (2×25l) · Grand tiroir · Seau séparé amovible pour les déchets biodégradables (4l), avec couvercle · Pieds antidérapants · Fonctionnement sur pile : 6 piles AA – non fournies

## ES Separador de basura de diseño

Cuerpo de acero fino antihuellas · Tapa plana de plástico · Sensor de apertura de la tapa o apertura por pulsación de botón · Mecanismo de cierre de la tapa «Soft Close» · Ángulo de apertura de la tapa grande · 2 cubos interiores de plástico extraíbles (2×25l) · Cajón grande · Cubo para basura biológica extraíble (4l) con tapa · Pies antideslizantes · Funcionamiento con pilas: 6 pilas AA (Mignon) – no forman parte del volumen de suministro

## IT Pattumiera di design con separatore

Corpo in acciaio inox «anti-impronta» · Coperchio in plastica di alta qualità, piatto · Apertura del coperchio a sensore o tramite pulsante · Meccanismo di chiusura del coperchio «Soft Close» · Ampio angolo di apertura · 2 secchielli interni estraibili in plastica (2×25l) · Ampio scomparto scorrevole · Secchiello dell'umido estraibile separatamente (4l) con coperchio · Piedini antiscivolo · Funzionamento a batteria: 6 batterie AA (mignon) – Non include nella dotazione

## NL Design-afvalscheider

Romp van roestvrij staal anti-fingerprint · Plat kunststof deksel · Opening van deksel met sensor of met een druk op de knop · 'Soft Close' deksel-sluitmechanisme · Grote openingshoek · 2 uitneembare kunststof binnenemmers (2×25l) · Grote lade · Apart uitneembare gft-emmer (4l) met deksel · Antislipvoetjes · Werking op batterijen: 6×AA (mignon) – niet bij de levering inbegrepen

**5**  
Jahre Garantie\*  
Years warranty\*  
Ans de garantie\*  
Años de garantía\*

\*Für private Endverbraucher · \*For private consumers · \*Pour les particuliers · \*Para consumidores finales privados  
Die Garantiezeit für gewerbliche Nutzung beträgt 3 Jahre · The warranty period for commercial use is 3 years · La durée de garantie pour un usage professionnel est de 3 ans · El periodo de garantía para uso industrial es de 3 años

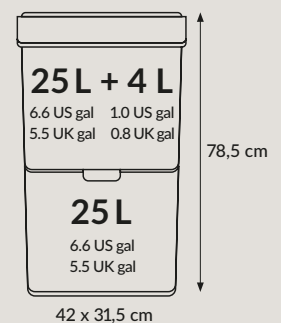

Weitere technische Daten finden Sie auf Seite 101 · Further technical data can be found on page 101 · Vous trouverez d'autres données techniques à la page 101 · Se pueden encontrar más datos técnicos en la página 101 · Per ulteriori dati tecnici vedi pagina 101 · Verdere technische gegevens zijn te vinden op pagina 101



# ProfiLine

☆☆☆☆☆

## Öko XL

# 5

Jahre Garantie\*

Years warranty\*

Ans de garantie\*

Años de garantía\*

Designed by **Hailo**



|                          |                           |
|--------------------------|---------------------------|
| <b>38L</b>               | ▲<br><b>56</b><br>▼<br>cm |
| 9.9 US gal<br>8.4 UK gal |                           |
| B×T: 35,5×39,5cm         |                           |



Großer Öffnungswinkel zum leichten Befüllen - Large opening angle for easy filling - Grand angle d'ouverture, facilitant le remplissage - Gran ángulo de abertura para el llenado fácil - Grande angolo di apertura per un facile riempimento - Grote openingshoek voor gemakkelijk vullen



Inneneimer leicht entnehmbar - Inner bin can be easily removed - Seau intérieur facile à retirer - Cubo interior fácilmente extraíble - Secchiello interno facilmente estraibile - Binnenemmer gemakkelijk uitneembaar

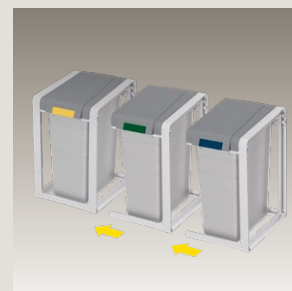

Ideal für Mülltrennung - Ideal for waste separation - Idéal pour le tri des ordures - Ideal para la separación de basura - Ideale per la raccolta differenziata - Ideaal voor afvalscheiding



# ProfiLine Öko XL – Das flexible Mülltrennsystem.

- Robustes Gestell aus Kunststoff (ABS)
- Weit öffnender Deckel aus hochwertigem Kunststoff (ABS)
- Herausnehmbarer Kunststoff-Inneneimer (38 L)
- Mit Erweiterungs-Einheit beliebig erweiterbar
- Inklusive Farbsticker zur Müllsorten-Kennzeichnung



Basiseinheit · Base unit · Unité de base ·  
Unidad base · Modulo base · Basisunit



**0935-202**

4007126 093523

Gestell: Kunststoff (ABS), telegrau 4  
Deckel: Kunststoff (ABS), staubgrau  
Inneneimer: Kunststoff (ABS), signalgrau

Frame: plastic (ABS), telegrey 4  
Lid: plastic (ABS), dusty grey  
Inner bin: plastic (ABS), signal grey

Châssis : plastique (ABS), telegris 4  
Couvercle : plastique (ABS), gris poussière  
Seau intérieur : plastique (ABS), gris de sécurité

Armazón: plástico (ABS), gris tele 4  
Tapa: plástico (ABS), gris polvo  
Cubo interior: plástico (ABS), gris señales

Telaio: plastica (ABS), grigio tele 4  
Coperchio: plastica (ABS), grigio polvere  
Secchiello interno: plastica (ABS), grigio segnale

Frame: kunststof (ABS), telegrijs 4  
Deksel: kunststof (ABS) stofgrijs  
Binneneimer: kunststof (ABS) signaalgrijs

Erweiterungseinheit · Extension unit · Unité  
d'extension · Unidad de ampliación · Modulo  
accessorio · Uitbreidingsunit



**0935-302**

4007126 093530

Kunststoff (ABS), telegrau 4  
Kunststoff (ABS), staubgrau  
Kunststoff (ABS), signalgrau

plastic (ABS), telegrey 4  
plastic (ABS), dusty grey  
plastic (ABS), signal grey

plastique (ABS), telegris 4  
plastique (ABS), gris poussière  
plastique (ABS), gris de sécurité

plástico (ABS), gris tele 4  
plástico (ABS), gris polvo  
plástico (ABS), gris señales

plastica (ABS), grigio tele 4  
plastica (ABS), grigio polvere  
plastica (ABS), grigio segnale

kunststof (ABS), telegrijs 4  
kunststof (ABS) stofgrijs  
kunststof (ABS) signaalgrijs



Inklusive Sticker  
Including stickers  
Autocollants inclus  
Adhesivos incluidos  
Adesivi inclusi  
Stickers inbegrepen

## GB Professional waste separator

Sturdy plastic (ABS) frame · Premium quality plastic (ABS) lid with wide opening · Removable plastic inner bin (38 l) · Can be extended as required using extension unit · Includes color stickers for differentiating types of waste

## FR Poubelle de tri professionnelle

Châssis solide en plastique (ABS) · Couvercle à ouverture large en plastique de qualité supérieure (ABS) · Seau intérieur en plastique amovible (38 l) · Extensible à souhait grâce à l'unité d'extension · Autocollants de couleur inclus pour le repérage des types d'ordures

## ES Sistema de separación de basura flexible

Armazón robusto de plástico (ABS) · Tapa de abertura grande de plástico de calidad (ABS) · Cubo interior de plástico extraíble (38 l) · Con unidad de ampliación extensible a discreción · Adhesivo de color inclusivo para marcar los tipos de basura

## IT Sistema di raccolta differenziata professionale

Robusta struttura portante in plastica (ABS) · Coperchio con ampia apertura, in plastica di alta qualità (ABS) · Secchiello interno estraibile in plastica (38 l) · Ampliabile a piacere grazie al modulo accessorio · Inclusi adesivi a colori per contrassegnare il tipo di rifiuto

## NL Afvalscheidingsysteem

Robuust frame van kunststof (ABS) · Wijd openend deksel van hoogwaardige kunststof (ABS) · Uitneembare kunststof binneneimer (38 l) · Met uitbreidingsunit naar believen uit te breiden · Inclusief kleurstickers voor aanduiding van soort afval

\* Für private Endverbraucher · \* For private consumers · \* Pour les particuliers · \* Para consumidores finales privados  
Die Garantiezeit für gewerbliche Nutzung beträgt 3 Jahre · The warranty period for commercial use is 3 years · La durée de garantie pour un usage professionnel est de 3 ans · El periodo de garantía para uso industrial es de 3 años

# ProfiLine ☆☆☆☆☆

## WSB Design Plus XXXL

# 5

**Jahre Garantie\***

Years warranty\*

Ans de garantie\*

Años de garantía\*

Designed by



|                            |                            |
|----------------------------|----------------------------|
| <b>120L</b>                | ▲<br><b>110</b><br>cm<br>▼ |
| 31.7 US gal<br>26.0 UK gal |                            |
| B × T: 50 × 45 cm          |                            |

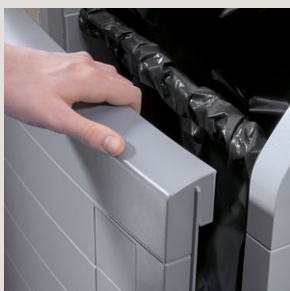

Einsetzen und Entnahme der Müllsäcke durch Öffnen der Fronttür · Bin liners inserted and removed by opening the front door · Mise en place et retrait des sacs poubelle par ouverture de la porte avant · Colocación y retirada de las bolsas de basura abriendo la puerta frontal · Inserimento e rimozione dei sacchi aprendo l'anta frontale · Aanbrengen en wegnemen van de vuilniszakken door openen van de frontdeur

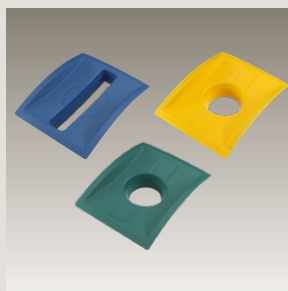

Inklusive 3 farbigen Einsätze (grün, gelb, blau) · Includes 3 coloured inserts (green, yellow, blue) · Avec 3 éléments de couleur (vert, jaune, bleu) · Inclusive 3 aplicaciones de colores (verde, amarillo azul) · Compresi 3 inserti colorati (verde, giallo, blu) · Inclusief 3 gekleurde inzetstukken (groen, geel, blauw)



Werkzeuglose Montage der Einsätze durch Klett-befestigung · Inserts fitted using Velcro – no tools required · Montage sans outils des éléments, grâce à la fixation auto-agrippante · Montaje de las aplicaciones sin herramientas mediante adhesivo · Montaggio degli inserti senza bisogno di attrezzi tramite fissaggio a velcro · Montage van de inzetstukken zonder gereedschap m.b.v. Kletthechting

# ProfiLine WSB Design Plus XXXL – Der großvolumige Wertstoffbehälter mit 3 farbigen Wechseleinsätzen.

- Behälter, Klappe und Fronttür aus schlagzähem, beständigem technischen Kunststoff (ABS)
- Einwurfklappe mit 3 farbigen Wechseleinsätzen – ideal für die Wertstofftrennung
- Einfache werkzeuglose Montage der Wechseleinsätze mittels Klett
- Stabile Halterung für Müllsäcke (120 L)
- Große Fronttür, dadurch leichtes Einsetzen und Entnahme der Müllsäcke sowie einfache Reinigung
- Hohe Stabilität durch große Aufstandsfläche
- Mit Verbindungsklammern zum Aneinanderreihen mehrerer Behälter
- Inkl. Aufkleberset zur Kennzeichnung bei Mülltrennung (Farben + Piktogramme)
- Fassungsvermögen: 120 L



0912-590

4007126 017161

|                                |                              |
|--------------------------------|------------------------------|
| Gehäuse:                       | Technischer Kunststoff (ABS) |
| Klappe/Front:                  | staubgrau                    |
| Einsätze:                      | grün/gelb/blau               |
| Housing:                       | Technical plastic (ABS)      |
| Flap/Front:                    | dusty grey                   |
| Insert:                        | green/yellow/blue            |
| Corps :                        | plastique technique (ABS)    |
| Trappe/partie avant :          | gris                         |
| Élément :                      | vert/jaune/bleu              |
| Cuerpo:                        | plástico técnico (ABS)       |
| Tapa frontal:                  | gris polvo                   |
| Aplicaciones:                  | verde, amarillo, azul        |
| Corpo:                         | plastica tecnica (ABS)       |
| Sportello basculante/Frontale: | grigio polvere               |
| Scomparti:                     | verde, giallo, blu           |
| Romp:                          | technische kunststof (ABS)   |
| Klep/front:                    | stofgrijs                    |
| Inzetstukken:                  | groen, geel, blauw           |

## Zubehör • Accessories • Accessoires • Accesorios • Accessori • Accessoires

### Mobil-Set • Mobile Set • Kit mobilità • Kit de movilidad • Kit mobilità • Mobiele set

0912-070

4007126 091185



**D** Radsatz, einzeln verpackt im Versenderkarton - Einfachste Montage am Behälter (Schrauben und Muttern liegen bei) - Handgriff mit Befestigungsmaterial liegt bei - Gewicht: 1,5 kg

**GB** Set of wheels, individually packed in shipping cardboard - Fitting onto bin couldn't be easier (nuts and bolts provided) - Handle with fastening materials provided - Weight: 1.5 kg

**FR** Une paire de roues, expédiée sous emballage carton individuel - Montage ultra-simple sur le conteneur (vis et écrous sont fournis) - Avec poignée et matériel de fixation - Poids : 1,5 kg

**ES** Juego de ruedas, embalaje individual en cartón de envío - Montaje sencillísimo en el contenedor (tornillos y tuercas incluidos) - Asa con material de fijación incluido - Peso: 1,5 kg

**IT** Kit ruote, confezionate singolarmente in scatole di cartone - Montaggio extra facile sul contenitore (viti e dadi inclusi nella dotazione) - Manico con materiale di montaggio incluso - Peso = 1,5 kg

**NL** Wielset, los verpakt in verzenddoos - Zeer eenvoudige montage aan bak (schroeven en moeren zijn meegeleverd) - Handgreep met bevestigingsmateriaal is meegeleverd - Gewicht: 1,5 kg



Inklusive Sticker  
Including stickers  
Autocollants inclus  
Adhesivos incluidos  
Adesivi inclusi  
Stickers inbegrepen

### GB Recycling and waste bin

Bin, flap and front door made of strong, impact-resistant technical plastic (ABS) - Bin liners inserted and removed by opening the front door - Flap with exchangeable coloured inserts for separation of recycled materials - Inserts fitted using Velcro – no tools required - Sturdy retainer for bin liners (120 litres) - Bin easy to clean – on the inside as well by opening the front door - Extremely sturdy thanks to large contact area - Fastening clips for joining together - Sets of labels for waste separation included (color-coded plus pictograms) - Accessories: Mobile set - Capacity: 120 l

### FR Poubelle industrielle/déchets recyclables

Conteneur, trappe, et porte de devant en plastique technique (ABS) extrêmement résistant aux chocs - Mise en place et enlèvement des sacs poubelles par ouverture de la porte - Clapet à éléments couleur interchangeable, pour le tri des ordures - Montage simple sans outil des éléments interchangeables, par système auto-agrippant - Solide fixation des sacs poubelles (120 litres) - Conteneur facile à nettoyer, y compris dedans, par ouverture de la porte - Stabilité élevée grâce à une importante surface de contact - Attaches à pincés pour une disposition en série - Kits autocollants pour le tri sélectif (couleur plus pictogrammes) - Accessoires : Kit mobilité - Contenance : 120 l

### ES Acumulador de basuras reciclables

El acumulador de basuras reciclables de gran volumen con soporte del saco de basura inteligente - Contenedor, tapa y puerta frontal de plástico técnico, tenaz al impacto y resistente (ABS) - Colocación y retirada de las bolsas de basura abriendo la puerta frontal - Tapa con aplicaciones de colores diferentes para la separación del material reciclable - Montaje sencillo de las aplicaciones mediante adhesivo, sin herramientas - Soporte estable para bolsas de basura (120 l) - Limpieza sencilla del depósito también en el interior abriendo la puerta frontal - Gran estabilidad gracias a la gran superficie de contacto - Dispositivos de unión para alinear - Se adjuntan juegos de adhesivos para la separación de basura (color y pictogramas) - Accesorios: Kit de movilidad - Capacidad: 120 l

### IT Contenitore ecologico

Contenitore, sportello basculante e sportello frontale in robusta plastica tecnica (ABS) resistente agli urti - I sacchi si inseriscono e rimuovono aprendo lo sportello frontale - Coperchio con inserti di diversi colori, sostituibili, per la raccolta differenziata - Facile montaggio degli inserti senza attrezzi, con fissaggio in velcro - Stabile supporto per sacchi (120 litri) - Facile pulizia del contenitore, anche all'interno, grazie all'apertura dello sportello frontale - Elevata stabilità grazie all'ampia superficie di appoggio - Con clip di fissaggio per unire più contenitori - Incluso set di adesivi per la raccolta differenziata (colori e pittogrammi) - Accessori: Kit mobilità - Capacità: 120 l

### NL Inzamelbox

Met slimme vuilniszakhouder - Container, klep en frontdeur van slagvaste, duurzame technische kunststof (ABS) - Inwerpklep met 3 verwisselbare gekleurde inzetstukken voor het scheiden van herbruikbare afvalstoffen - Eenvoudige, gereedschapsloze montage van de inzetstukken met behulp van klittenband - Stabiele houder voor vuilniszakken (120 l) - Grote frontdeur, daardoor gemakkelijk aanbrengen en wegnemen van de vuilniszakken evenals eenvoudig reinigen - Hoge stabiliteit door groot standvlak - Verbindingsklemmen voor in rij zetten - Stickersets voor afvalscheiding worden meegeleverd (kleur en pictogrammen) - Accessoire: Mobiele set - Inhoud: 120 l

\* Für private Endverbraucher - \* For private consumers - \* Pour les particuliers - \* Para consumidores finales privados  
Die Garantiezeit für gewerbliche Nutzung beträgt 3 Jahre - The warranty period for commercial use is 3 years - La durée de garantie pour un usage professionnel est de 3 ans - El periodo de garantía para uso industrial es de 3 años



# ProfiLine ☆☆☆☆☆

## WSB Design XXXL

# 5

**Jahre Garantie\***

Years warranty\*  
 Ans de garantie\*  
 Años de garantía\*

Designed by



|                            |                            |
|----------------------------|----------------------------|
| <b>120L</b>                | ▲<br><b>110</b><br>cm<br>▼ |
| 31.7 US gal<br>26.0 UK gal |                            |
| B × T: 50 × 45 cm          |                            |

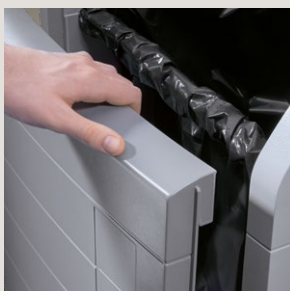

Einsetzen und Entnahme der Müllsäcke durch Öffnen der Fronttür · Bin liners inserted and removed by opening the front door · Mise en place et retrait des sacs poubelle par ouverture de la porte avant · Colocación y retirada de las bolsas de basura abriendo la puerta frontal · Inserimento e rimozione dei sacchi aprendo l'anta frontale · Aanbrengen en wegnemen van de vuilniszakken door openen van de frontdeur



Stabile Halterung für Müllsäcke · Sturdy retainer for bin liners · Fixation solide des sacs poubelle · Soporte estable para bolsas de basura · Stabile supporto per i sacchi · Stabile houder voor vuilniszakken



Ideal für Mülltrennung · Ideal for waste separation · Idéal pour le tri des ordures · Ideal para la separación de basura · Ideale per la raccolta differenziata · Ideaal voor afvalscheiding

# ProfiLine WSB Design XXXL – Der großvolumige Wertstoffbehälter mit cleverer Müllsackhalterung.

- Behälter, Klappe und Fronttür aus schlagzähem, beständigem technischen Kunststoff (ABS)
- Extragroße Einwurfklappe
- Stabile Halterung für Müllsäcke (120 L)
- Große Fronttür, dadurch leichtes Einsetzen und Entnahme der Müllsäcke sowie einfache Reinigung
- Hohe Stabilität durch große Aufstandsfläche
- Mit Verbindungsklammern zum Aneinanderreihen mehrerer Behälter
- Inkl. Aufkleberset zur Kennzeichnung bei Mülltrennung (Farben + Piktogramme)
- Fassungsvermögen: 120 L



0912-060

4007126 091178

|  |   |
|--|---|
| Gehäuse:<br>Klappe/Front:                | Technischer Kunststoff (ABS)<br>staubgrau |
| Housing:<br>Flap/Front:                  | Technical plastic (ABS)<br>dusty grey     |
| Corps :<br>Trappe/partie avant :         | plastique technique (ABS)<br>gris         |
| Cuerpo:<br>Tapa batiente/frontal:        | plástico técnico (ABS)<br>gris polvo      |
| Corpo:<br>Sportello basculante/Frontale: | plastica tecnica (ABS)<br>grigio polvere  |
| Romp:<br>Kleip/front:                    | technische kunststof (ABS)<br>stofgrijs   |

## Zubehör · Accessories · Accessoires · Accesorios · Accessori · Accessoires

### Mobil-Set · Mobile Set · Kit mobilità · Kit de movilidad · Kit mobilità · Mobiële set

0912-070

4007126 091185



- D** Radsatz, einzeln verpackt im Versenderkarton · Einfachste Montage am Behälter (Schrauben und Muttern liegen bei) · Handgriff mit Befestigungsmaterial liegt bei · Gewicht: 1,5 kg
- GB** Set of wheels, individually packed in shipping cardboard · Fitting onto bin couldn't be easier (nuts and bolts provided) · Handle with fastening materials provided · Weight: 1.5 kg
- FR** Une paire de roues, expédiée sous emballage carton individuel · Montage ultrasimple sur le conteneur (vis et écrous sont fournis) · Avec poignée et matériel de fixation · Poids : 1,5 kg

- ES** Juego de ruedas, embalaje individual en cartón de envío · Montaje sencillísimo en el contenedor (tornillos y tuercas incluidos) · Asa con material de fijación incluido · Peso: 1,5 kg
- IT** Kit ruote, confezionate singolarmente in scatole di cartone · Montaggio extra facile sul contenitore (viti e dadi inclusi nella dotazione) · Manico con materiale di montaggio incluso · Peso = 1,5 kg
- NL** Wielset, los verpakt in verzenddoos · Zeer eenvoudige montage aan bak (schroeven en moeren zijn meegeleverd) · Handgreep met bevestigingsmateriaal is meegeleverd · Gewicht: 1,5 kg



Inklusive Sticker  
Including stickers  
Autocollants inclus  
Adhesivos incluidos  
Adesivi inclusi  
Stickers inbegrepen

### GB Recycling and waste bin

Bin, flap and front door made of strong, impact-resistant technical plastic (ABS) · Bin liners inserted and removed by opening the front door · Extra-large disposal flap · Sturdy retainer for bin liners (120 litres) · Bin easy to clean – on the inside as well by opening the front door · Extremely sturdy thanks to large contact area · Fastening clips for joining together · Sets of labels for waste separation included (color-coded plus pictograms) · Accessories: Mobile set · Capacity: 120 l

### FR Poubelle industrielle/déchets recyclables

Conteneur, trappe, et porte de devant en plastique technique (ABS) extrêmement résistant aux chocs · Mise en place et enlèvement des sacs poubelles par ouverture de la porte · Trappe largement dimensionnée · Solide fixation des sacs poubelles (120 litres) · Conteneur facile à nettoyer, y compris dedans, par ouverture de la porte · Stabilité élevée grâce à une importante surface de contact · Attaches à pinces pour une disposition en série · Kits autocollants pour le tri sélectif (couleur plus pictogrammes) · Accessoires : Kit mobilité · Contenance : 120 l

### ES Acumulador de basuras reciclables

El acumulador de basuras reciclables de gran volumen con soporte del saco de basura inteligente · Contenedor, tapa y puerta frontal de plástico técnico, tenaz al impacto y resistente (ABS) · Colocación y retirada de las bolsas de basura abriendo la puerta frontal · Tapa batiente extra grande · Soporte estable para bolsas de basura (120 l) · Limpieza sencilla del depósito también en el interior abriendo la puerta frontal · Gran estabilidad gracias a la gran superficie de contacto · Dispositivos de unión para alinear · Se adjuntan juegos de adhesivos para la separación de basura (color y pictogramas) · Accesorios: Kit de movilidad · Capacidad: 120 l

### IT Contenitore ecologico

Contenitore, sportello basculante e sportello frontale in robusta plastica tecnica (ABS) resistente agli urti · I sacchi si inseriscono e rimuovono aprendo lo sportello frontale · Coperchio con inserti di diversi colori, sostituibili, per la raccolta differenziata · Facile montaggio degli inserti senza attrezzi, con fissaggio in velcro · Stabile supporto per sacchi (120 litri) · Facile pulizia del contenitore, anche all'interno, grazie all'apertura dello sportello frontale · Elevata stabilità grazie all'ampia superficie di appoggio · Con clip di fissaggio per unire più contenitori · Incluso set di adesivi per la raccolta differenziata (colori e pittogrammi) · Accessori: Kit mobilità · Capacità: 120 l

### NL Inzamelbox

Met slimme vuilniszakhouder · Container, klep en frontdeur van slagvaste, duurzame technische kunststof (ABS) · Extra grote inwerplep · Stabiele houder voor vuilniszakken (120 l) · Grote frontdeur, waardoor gemakkelijk aanbrengen en wegnemen van de vuilniszakken evenals eenvoudig reinigen · Hoge stabiliteit door groot standvlak · Verbindingsklemmen voor in rij zetten · Stickersets voor afvalscheiding worden meegeleverd (kleur en pictogrammen) · Accessoire: Mobeïe set · Inhoud: 120 l

\* Für private Endverbraucher · \* For private consumers · \* Pour les particuliers · \* Para consumidores finales privados  
Die Garantiezeit für gewerbliche Nutzung beträgt 3 Jahre · The warranty period for commercial use is 3 years · La durée de garantie pour un usage professionnel est de 3 ans · El periodo de garantía para uso industrial es de 3 años

Weitere technische Daten finden Sie auf Seite 101 · Further technical data can be found on page 101 · Vous trouverez d'autres données techniques à la page 101 · Se pueden encontrar más datos técnicos en la página 101 · Per ulteriori dati tecnici vedi pagina 101 · Verdere technische gegevens zijn te vinden op pagina 101

# ProfiLine ☆☆☆☆☆

## MSS Design XXXL

**ProfiLine** MSS Design XXXL – Der robuste Müllsackständer mit cleverer Müllbeutelbefixierung.

- Robuste, langlebige Stahlkonstruktion
- Hohe Standfestigkeit durch stabilen Standfuß
- Clevere Fixierung des Müllbeutels über einen Müllbeutelklemmring
- Großer Öffnungswinkel mit Deckelfixierung bei 115°
- Schnelles und einfaches Auswechseln der Müllsäcke
- Leichtes und bequemes Handling
- Handlicher Griffbügel am Deckel
- Einfache Reinigung durch glatte Oberflächen
- Aufnahme für 120-Liter-Müllsäcke
- Universell einsetzbar für Industrie und Gewerbe (innen und außen)
- Einfach zu montieren mit 8 Schrauben



0912-030

4007126 017109

|                   |                    |
|-------------------|--------------------|
| Gestell/Deckel:   | Stahl              |
| Standfuß:         | Polymerbeton       |
| Frame/Lid:        | Steel              |
| Base:             | polymer concrete   |
| Bâti/couvercle :  | Acier              |
| Pied :            | béton polymère     |
| Armazón/Tapa:     | acero              |
| Pie estable:      | hormigón polímero  |
| Telaio/Coperchio: | acciaio            |
| Base:             | cemento polimerico |
| Frame/deksel:     | staal              |
| Standvoet:        | polymeerbeton      |



### GB Rubbish bag stand

Robust, long-lasting steel structure - High stability thanks to stable base - Bin liner cleverly fixed in position by bin liner clamping ring - Large opening angle with lid fixed at 115° - Bin Liner can be replaced quickly and easily - Light and convenient to manoeuvre - Useful carry handle on the lid - Smooth surfaces ensure easy cleaning - Suitable for 120 litre bin liner - For universal application in trade and industry (indoors and outdoors) - Easy to assembly with 8 screws

### FR Support pour sacs-poubelle

Construction en acier robuste, d'une grande longévité - Grande stabilité grâce au pied - Fixation ingénieuse du sac-poubelle par l'intermédiaire d'un anneau de serrage - Grand angle d'ouverture avec arrêlage du couvercle à 115° - Changement simple et rapide des sacs-poubelle - Manipulation aisée et confortable - Poignée pratique au niveau du couvercle - Nettoyage facile grâce aux surfaces lisses - Accueil des sacs-poubelle 120 litres - Utilisation universelle pour l'industrie et le domaine professionnel (à l'intérieur et à l'extérieur) - Montage facile avec 8 vis

### ES Soporte para bolsas de basura

El soporte para bolsas de basura resistente con la fijación de bolsas de basura inteligente - Construcción de acero robusta y de larga vida - Muy estable gracias al pie equilibrado - Fijación inteligente de la bolsa de basura mediante un anillo de sujeción - Gran ángulo de apertura con fijación de la tapa a 115° - Cambio rápido y sencillo de las bolsas de basura - Manipulación sencilla y cómoda - Asa manejable en la tapa - Limpieza sencilla gracias a las superficies lisas - Alojamiento para bolsas de basura de 120 litros - Aplicación universal en la industria y el comercio (en el interior y en el exterior) - Fácil de montar con 8 tornillos

### IT Supporto per sacchetti di rifiuti

Robusta costruzione in acciaio, di lunga durata - Massima stabilità grazie alla stabile base - Intelligente fissaggio del sacco tramite un anello fermasacco - Ampio angolo di apertura con fissaggio del coperchio a 115 gradi - Sostituzione rapida e semplice dei sacchi - Uso facile e comodo - Comodo manico sul coperchio - Le superfici lisce facilitano la pulizia - Supporto per sacchi da 120 litri - Utilizzabile in modo universale, per uso commerciale e industriale (all'interno o all'esterno) - Facile montaggio con 8 viti

### NL Afvalzakstandaard

Met slimme vuilniszakfixering - Robuuste, duurzame stalen constructie - Hoge stabiliteit door stabiele standvoet - Slimme fixering van de vuilniszak via een vuilniszakklemmring - Grote openingshoek met dekselfixering bij 115° - Snel en eenvoudig wisselen van de vuilniszakken - Gemakkelijk en comfortabel hanteren - Praktische greepbeugel aan het deksel - Eenvoudige reiniging door gladde oppervlakken - Opname voor vuilniszakken van 120 liter - Universeel inzetbaar voor industrie en bedrijfsleven (binnen en buiten) - Eenvoudig te monteren met 8 schroeven

5

**Jahre Garantie\***

\*Years warranty\*  
\*Ans de garantie\*  
\*Años de garantía\*

\*Für private Endverbraucher - \*For private consumers - \*Pour les particuliers - \*Para consumidores finales privados  
Die Garantiezeit für gewerbliche Nutzung beträgt 3 Jahre - The warranty period for commercial use is 3 years - La durée de garantie pour un usage professionnel est de 3 ans - El periodo de garantía para uso industrial es de 3 años

|                            |    |
|----------------------------|----|
| 120L                       | 99 |
| 31.7 US gal<br>26.0 UK gal | cm |
| B x T: 50 x 45 cm          |    |

Weitere technische Daten finden Sie auf Seite 102 - Further technical data can be found on page 102 - Vous trouverez d'autres données techniques à la page 102 - Se pueden encontrar más datos técnicos en la página 102 - Per ulteriori dati tecnici vedi pagina 102 - Verdere technische gegevens zijn te vinden op pagina 102





# ProfiLine

☆☆☆☆☆

## MSS XXXL

**ProfiLine MSS XXXL** – Der ideale Müllsackständer für die Mülltrennung.

- Aufnahme für 120-Liter-Müllsäcke
- Aluminium-Rohrgerüst
- Klappdeckel, Deckelrahmen und Bodenplatte aus Kunststoff (ABS)
- Durch Clippssystem beliebig erweiterbar: ideal für die Mülltrennung
- Integrierter Aluminium-Rahmen mit Gummiring zum einfachen Fixieren der Müllsäcke
- Modelle mit und ohne Rollen
- Fassungsvermögen: 120 L



0912-110

4007126 091277



0912-210

4007126 091284

Gestell:  
Boden/Deckel:

Aluminium  
Kunststoff, grau (ABS)

Frame:  
Base/lid:

Aluminium  
Plastic, grey (ABS)

Bâti :  
Socle/couvercle :

aluminium  
plastique, gris (ABS)

Armazón:  
Base/Tapa:

aluminio  
plástico, gris (ABS)

Telaio:  
Fondo/Coperchio:

alluminio  
plastica, grigio (ABS)

Frame:  
Bodem/deksel:

aluminium  
kunststof, grijs (ABS)

Aluminium  
Kunststoff, grau (ABS)

Aluminium  
Plastic, grey (ABS)

aluminium  
plastique, gris (ABS)

aluminio  
plástico, gris (ABS)

aluminio  
plastica, grigio (ABS)

aluminium  
kunststof, grijs (ABS)



### GB Rubbish bag stand

For 120 l bin liners · Tubular aluminium frame · Flap lid, lid frame and base plate made from plastic (ABS) · Can be expanded as required thanks to clip system: ideal for waste separation · Integrated aluminium frame with rubber ring for easy fixing of the bin liners · Models with and without castors · Capacity: 120 l

### FR Support pour sacs-poubelle

Adapté aux sacs poubelles de 120 l · Bâti tubulaire en aluminium · Couvercle rabattable, cadre du couvercle et socle en plastique (ABS) · Extensible à volonté par système de clip : idéal pour le tri des déchets · Cadre aluminium intégré avec anneau caoutchouc, pour fixer aisément les sacs · Modèles avec ou sans roulettes · Contenance : 120 l

### ES Soporte para bolsas de basura

El sistema de separación de basuras de gran volumen con soporte de la bolsa de basura inteligente · Alojamiento para bolsas de basura de 120 litros · Armazón de tubo de aluminio · Tapa batiente, bastidor de la tapa y placa base de plástico (ABS) · Ampliable a discreción gracias al sistema de clips: ideal para la separación de residuos · Bastidor de aluminio integrado con aro de goma para la fijación perfecta de los sacos de basura · Modelos con y sin ruedas · Capacidad: 120 l

### IT Supporto per sacchetti di rifiuti

Con intelligente sistema di fissaggio del sacco · Supporto per sacchi da 120 litri · Telaio tubolare in alluminio · Coperchio basculante, telaio del coperchio e base in plastica (ABS) · Ampliabile a piacere grazie al sistema di fissaggio a clip: ideale per la separazione dei rifiuti · Il telaio integrato in alluminio facilita il fissaggio dei sacchi · Modelli con o senza ruote · Capacità: 120 l

### NL Afvalzakstandaard

Afvalscheidingsysteem met slimme vuilniszakhouder · Opname voor vuilniszakken van 120 l · Aluminium buisframe · Klapdeksel, dekselframe en bodemplaat van kunststof (ABS) · Door clipsysteem naar believen uit te breiden: ideaal voor afvalsortering · Geïntegreerd aluminium frame met rubber ring voor eenvoudig fixeren van de vuilniszakken · Modellen met en zonder wielen · Inhoud: 120 l

5

Jahre Garantie\*

Years warranty\*  
Ans de garantie\*  
Años de garantía\*

\*Für private Endverbraucher · \*For private consumers · \*Pour les particuliers · \*Para consumidores finales privados  
Die Garantiezeit für gewerbliche Nutzung beträgt 3 Jahre · The warranty period for commercial use is 3 years · La durée de garantie pour un usage professionnel est de 3 ans · El periodo de garantía para uso industrial es de 3 años

120L

31.7 US gal  
26.0 UK gal

97 cm

B x T: 43 x 45 cm

Weitere technische Daten finden Sie auf Seite 102 · Further technical data can be found on page 102 · Vous trouverez d'autres données techniques à la page 102 · Se pueden encontrar más datos técnicos en la página 102 · Per ulteriori dati tecnici vedi pagina 102 · Verdere technische gegevens zijn te vinden op pagina 102

# ProfiLine ☆☆☆☆☆

## Safe Plus XL

# 5

**Jahre Garantie\***

Years warranty\*

Ans de garantie\*

Años de garantía\*

Made in  
Germany



|  |              |
|--|--------------|
| <b>45 L</b><br>11.9 US gal<br>9.9 UK gal | <b>92 cm</b> |
| Ø 33 cm                                  |              |

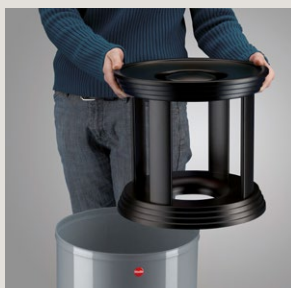

2-in-1: Ascher- und Papierkorb in einem · 2-in-1: ash-tray and wastepaper basket in one · 2 en 1: cendrier et corbeille à papier · 2 en 1: cenicero y papelera en uno · 2 in 1: posacenere e cestino gettacarta in uno · 2-in-1: asbak en prullenbak in één



Abnehmbarer Einsatz für eine einfache Entleerung · Removable insert for easy emptying · Insert amovible para un vaciado fácil · Elemento interior extraíble para el vaciado fácil · Inserto rimovibile per un facile svuotamento · Afnembaar inzetstuk voor eenvoudig leegmaken



Flammenlöschende Deckelkonstruktion · Flame-extinguishing lid design · Couverture anti-incendie · Diseño de la tapa sofocador de llamas · Sistema autoestinguente del coperchio · Vlamdovende dekselconstructie

# ProfiLine Safe Plus XL – Ascher und Papierkorb in einem. Mit flammenlöschender Deckelkonstruktion.

- Gehäuse aus verzinktem Stahlblech, pulverbeschichtet
- Speziell geformte Ascherschale
- Abnehmbarer Ascherdeckel
- Papierkorb flammenlöschend
- Fassungsvermögen: 45 L
- Ascher-Nutzhalt: 2,8L



0950-932



0950-429

|                                      |  |  |
|--------------------------------------|--|--|
| Gehäuse:<br>Ascherschale/Deckel:     | Stahlblech, verzinkt, silber<br>Stahlblech, schwarz            | Stahlblech, verzinkt, tiefschwarz<br>Stahlblech, schwarz             |
| Housing:<br>Ashtray/lid:             | sheet steel, galvanized, silver<br>sheet steel, black          | sheet steel, galvanized, deep black<br>sheet steel, black            |
| Corps :<br>Cendrier/couvercle :      | tôle d'acier, galvanisé, argent<br>tôle d'acier, noir          | tôle d'acier, galvanisé, noir intense<br>tôle d'acier, noir          |
| Cuerpo:<br>Cuenco del cenicero/Tapa: | chapa de acero, galvanizado, plateado<br>chapa de acero, negro | chapa de acero, galvanizado, negro profundo<br>chapa de acero, negro |
| Corpo:<br>Posacenere/Coperchio:      | lamiera d'acciaio, zincato, argento<br>lamiera d'acciaio, nero | lamiera d'acciaio, zincato, nero intenso<br>lamiera d'acciaio, nero  |
| Romp:<br>Asbak/deksel:               | roestvrij staal, verzinkt, zilver<br>plaatstaal, zwart         | plaatstaal, verzinkt, diepzwart<br>plaatstaal, zwart                 |



## Funktion des Behälterdeckels (Löschring)

Container lid function (extinguishing ring)  
Fonctionnement du couvercle du récipient (anneau d'extinction)  
Funcionamiento de la tapa del contenedor (aro extintor)  
Funzione del coperchio (anello spegnifiamma)  
Functie van het bakdeksel (blusingring)



Rauchgase ersticken die Flammen durch eine spezielle Deckelkonstruktion · Smoke gases smother the flames via a special lid construction · Les fumées étouffent les flammes grâce à la construction spéciale du couvercle · Los humos ahogan las llamas gracias a la construcción especial de la tapa · Il gas di combustione spengono le fiamme grazie alla particolare costruzione del coperchio · Rookgassen verstikken de vlammen door een speciale dekselconstructie

### GB Ashtray/wastepaper basket combination

Housing made of galvanized sheet steel, powder-coated · Specially shaped ashtray · Removable ashtray lid · Flame extinguishing waste paper basket · Capacity: 45 l · Useful capacity of ashtray: 2.8 l

### FR Combiné cendrier/corbeille à papier

Corps en tôle d'acier galvanisée, thermolaquée · Cendrier de forme spéciale · Couvercle de cendrier amovible · Corbeille à papier antifeu · Contenance : 45 l · Capacité utile cendrier : 2,8 l

### ES Cenicero y papelera en uno

Con diseño de la tapa sofocador de llamas · Cuerpo de chapa de acero galvanizado, con recubrimiento de polvo · Cuenco del cenicero de forma especial · Tapa del cenicero extraíble · Papelera sofocadora de llamas · Capacidad: 45 l · Volumen útil del cenicero: 2,8 l

### IT Cestino gettacarta e posacenere integrato

Corpo in lamiera d'acciaio zincata, verniciata a polveri · Speciale forma del posacenere · Posacenere rimovibile · Cestino gettacarta autoestinguento · Capacità: 45 l · Capacità posacenere: 2,8 l

### NL Asbak en prullenbak in één

Met vlamdovende dekselconstructie · Romp van verzinkt plaatstaal, met poedercoating · Speciaal gevormde asbakschaal · Afnembaar asbakdeksel · Prullenbak vlamdovend · Inhoud: 45 l · Nuttige inhoud asbak: 2,8 l

\* Für private Endverbraucher · \* For private consumers · \* Pour les particuliers · \* Para consumidores finales privados  
Die Garantiezeit für gewerbliche Nutzung beträgt 3 Jahre · The warranty period for commercial use is 3 years · La durée de garantie pour un usage professionnel est de 3 ans · El periodo de garantía para uso industrial es de 3 años



Geprüft nach dem Geräte- und Produktsicherheits-Gesetz von TÜV Rheinland und als selbstlöschend zertifiziert.



# ProfiLine

☆☆☆☆☆

## Safe XL

# 5

Jahre Garantie\*

Years warranty\*

Ans de garantie\*

Años de garantía\*

Made in  
Germany



|  |                 |
|--|-----------------|
| <b>45 L</b><br>11.9 US gal<br>9.9 UK gal | <b>63</b><br>cm |
| Ø 33 cm                                  |                 |



Deckel mit großer Einwurfföffnung · Lid with large opening · Couvercle à grande ouverture · Tapa con orificio de entrada grande · Coperchio con ampia apertura · Deksel met grote inwerpopening



Abnehmbarer Deckel für eine einfache Entleerung · Removable lid for easy emptying · Couvercle amovible pour un vidage facile · Tapa extraíble para el vaciado fácil · Coperchio rimovibile per un facile svuotamento · Afneembaar deksel voor eenvoudig leegmaken



Flammenlöschende Deckelkonstruktion · Flame-extinguishing lid design · Couvercle anti-incendie · Diseño de la tapa sofocador de llamas · Sistema autoestinguente del coperchio · Vlamdovende dekselconstructie

## ProfiLine Safe XL – Der feuersichere Papierkorb mit flammenlöschendem Deckel.

- Gehäuse aus korrosionsfest pulverbeschichtetem Stahlblech oder aus poliertem Edelstahl
- Deckel aus korrosionsfest pulverbeschichtetem Stahlblech
- Die besondere Deckelkonstruktion sorgt für ein Flammenverlöschten des Feuers im Behälter
- Deckel mit großer Einwurföffnung
- Fassungsvermögen: 45 L



0950-022

4007126 095008

Gehäuse:  
Deckel: Edelstahl  
Stahlblech, schwarz

Housing:  
Lid: stainless steel  
sheet steel, black

Corps :  
Couvercle : acier inoxydable  
tôle d'acier, noir

Cuerpo:  
Tapa: acero fino  
chapa de acero, negro

Corpo:  
Coperchio: acciaio inossidabile  
lamiera d'acciaio, nero

Romp:  
Deksel: roestvrij staal  
plaatstaal, zwart



0950-652

4007126 025678

Gehäuse:  
Deckel: Stahlblech, silber  
Stahlblech, schwarz

Housing:  
Lid: sheet steel, silver  
sheet steel, black

Corps :  
Couvercle : tôle d'acier, argent  
tôle d'acier, noir

Cuerpo:  
Tapa: chapa de acero, plateado  
chapa de acero, negro

Corpo:  
Coperchio: lamiera d'acciaio, argento  
lamiera d'acciaio, nero

Romp:  
Deksel: plaatstaal, zilver  
plaatstaal, zwart



0950-732

4007126 025685

Gehäuse:  
Deckel: Stahlblech, tiefschwarz  
Stahlblech, schwarz

Housing:  
Lid: sheet steel, deep black  
sheet steel, black

Corps :  
Couvercle : tôle d'acier, noir intense  
tôle d'acier, noir

Cuerpo:  
Tapa: chapa de acero, negro profundo  
chapa de acero, negro

Corpo:  
Coperchio: lamiera d'acciaio, nero intenso  
lamiera d'acciaio, nero

Romp:  
Deksel: plaatstaal, diepzwart  
plaatstaal, zwart

### Funktion des Behälterdeckels (Löschring)

Container lid function (extinguishing ring)

Fonctionnement du couvercle du récipient (anneau d'extinction)

Funcionamiento de la tapa del contenedor (aro extintor)

Funzione del coperchio (anello spegnifiamma)

Funcie van het bakdeksel (blusing)



Rauchgase ersticken die Flammen durch eine spezielle Deckelkonstruktion · Smoke gases smother the flames via a special lid construction · Les fumées étouffent les flammes grâce à la construction spéciale du couvercle · Los humos ahogan las llamas gracias a la construcción especial de la tapa · Il gas di combustione spengono le fiamme grazie alla particolare costruzione del coperchio · Rookgassen verstikken de vlammen door een speciale dekselconstructie

#### GB Flame-extinguishing wastepaper basket

Housing made of corrosion-resistant, powdercoated sheet steel or polished stainless steel · Lid made of corrosion-resistant, powdercoated sheet steel · The special lid design ensures that fire in the container is extinguished · Lid with large opening · Capacity: 45 l

#### FR Corbeille à papier anti-feu

Corps en tôle d'acier traitée anticorrosion, thermolaquée ou en acier inox poli · Couvercle en tôle d'acier traitée anticorrosion, thermolaquée · La construction spéciale du couvercle assure l'extinction des flammes dans le bac · Couvercle à grande ouverture · Contenance : 45 l

#### ES La papelera incombustible con tapa sofocadora de llamas

Cuerpo de chapa de acero inoxidable con recubrimiento de polvo o de acero fino pulido · Tapa de chapa de acero inoxidable con recubrimiento de polvo · El diseño de la tapa especial hace posible la sofocación de las llamas en el depósito · Tapa con orificio de entrada grande · Capacidad: 45 l

#### IT Cestino gettacarta ignifugo

Corpo in lamiera di acciaio anticorrosione verniciata a polveri o in acciaio lucido · Coperchio in lamiera d'acciaio anticorrosione verniciata a polveri · La speciale costruzione del coperchio assicura l'estinzione delle fiamme nel contenitore · Coperchio con ampia apertura · Capacità: 45 l

#### NL Vuurbestendige prullenbak

Met vlamdovend deksel · Romp van corrosiebestendig gecoat plaatstaal of van gepolijst roestvrij staal · Deksel van corrosiebestendig gecoat plaatstaal · De speciale dekselconstructie zorgt voor het doven van vlammen in de bak · Deksel met grote inwerpopening · Inhoud: 45 l

\* Für private Endverbraucher · \* For private consumers · \* Pour les particuliers · \* Para consumidores finales privados  
Die Garantiezeit für gewerbliche Nutzung beträgt 3 Jahre · The warranty period for commercial use is 3 years · La durée de garantie pour un usage professionnel est de 3 ans · El periodo de garantía para uso industrial es de 3 años



Geprüft nach dem Geräte- und Produktsicherheits-Gesetz von TÜV Rheinland und als selbstlöschend zertifiziert.

# Programmübersicht

Product overview · Vue d'ensemble de la gamme · Vista global del programa · Panoramica prodotti · Programma-overzicht

## Arbeitshöhen-Definition für HAILO Leitern

Working heights definition for HAILO ladders · Définition des hauteurs d'accès pour les échelles HAILO · Definición de alturas de trabajo para escaleras HAILO · Definizione dell'altezza di lavoro per le scale HAILO · Definitie van werkhoogte voor HAILO ladders

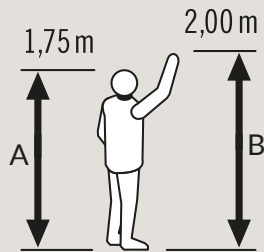

A = Durchschnittliche Körpergröße (1,75 m)  
B = Max. erreichbare Arbeitshöhe (2,00 m)

A = Average height (1,75 m) / B = Maximum achievable working height (2,00 m) ·  
A = Taille moyenne (1,75 m) / B = Hauteur d'accès maximale réalisable (2,00 m) ·  
A = Altura media (1,75 m) / B = Altura de trabajo máxima alcanzable (2,00 m) ·  
A = Altezza media (1,75 m) / B = Altezza di lavoro massima raggiungibile (2,00 m) ·  
A = Gemiddelde lichaamslengte (1,75 m) / B = Maximaal haalbare werkhoogte (2,00 m)

## Leiternklassen gemäß der Norm EN 131

Ladder classes according to standard EN 131 · Classes d'échelles selon la norme EN 131 · Clases de escaleras según la norma EN 131 · Categorie di scale secondo la norma EN 131 · Ladderklassen naar de norm EN 131



### Non-Professional

- Private Anwender · Private users · Utilisateurs privés · Usuarios privados · Per uso privato · Particuliere gebruikers
- Prüflast F [N] 2.250 · Test load F [N] 2,250 · Charge d'essai F [N] 2 250 · Prueba de carga F [N] 2.250 · Carico di prova F [N] 2.250 · Test belasting F [N] 2.250
- 10.000 Zyklen Dynamikprüfung · Dynamic testing for 10,000 cycles · Essai dynamique 10 000 cycles · Pruebas dinámicas: 10.000 ciclos · Prova dinamica con 10.000 cicli · 10.000 cycli dynamische test



### Professional

- Berufliche Anwender · Professional users · Utilisateurs professionnels · Usuarios profesionales · Per uso professionale · Zakelijke gebruikers
- Prüflast F [N] 2.700 · Test load F [N] 2,700 · Charge d'essai F [N] 2 700 · Prueba de carga F [N] 2.700 · Carico di prova F [N] 2.700 · Test belasting F [N] 2.700
- 50.000 Zyklen Dynamikprüfung · Dynamic testing for 50,000 cycles · Essai dynamique 50 000 cycles · Pruebas dinámicas: 50.000 ciclos · Prova dinamica con 50.000 cicli · 50.000 cycli dynamische test

### K100 TopLine

★★★★

### MK80 ComfortLine

★★★

### K60 StandardLine

★★★

### MK60 StandardLine

★★★

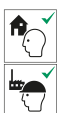

| Type | 4302-301                               | 4303-301                               | 4310-100                                | 4392-801                               | 4393-801                               | 4310-001                               |
|------|--|--|---|--|--|--|
|      | 2                                      | 3                                      | 2                                       | 2                                      | 3                                      | 2                                      |
|      | A = 0,52 m<br>B = 0,54 m               | A = 0,54 m<br>B = 0,73 m               | A = 0,46 m<br>B = 0,43 m                | A = 0,48 m<br>B = 0,55 m               | A = 0,48 m<br>B = 0,75 m               | A = 0,49 m<br>B = 0,49 m               |
|      | A = 1,20 m<br>B = 0,49 m               | A = 1,44 m<br>B = 0,74 m               | A = 0,45 m<br>B = 0,44 m                | A = 0,83 m<br>B = 0,47 m               | A = 1,06 m<br>B = 0,70 m               | A = 0,45 m<br>B = 0,44 m               |
|      | A = 2,49 m                             | A = 2,74 m                             | A = 2,44 m                              | A = 2,47 m                             | A = 2,70 m                             | A = 2,44 m                             |
|      | A = 1,27 m<br>B = 0,52 m<br>C = 0,13 m | A = 1,53 m<br>B = 0,54 m<br>C = 0,13 m | A = 0,60 m<br>B = 0,46 m<br>C = 0,065 m | A = 0,90 m<br>B = 0,48 m<br>C = 0,05 m | A = 1,16 m<br>B = 0,48 m<br>C = 0,06 m | A = 0,56 m<br>B = 0,49 m<br>C = 0,04 m |
|      | 5,2                                    | 7,3                                    | 3,9                                     | 3,5                                    | 5,1                                    | 3,6                                    |
|      | A = 1<br>B = 36                        | A = 1<br>B = 30                        | A = 1<br>B = 56                         | A = 1<br>B = 46                        | A = 1<br>B = 46                        | A = 1<br>B = 60                        |



4 007126 430274



4 007126 430342



4 007126 043108



4 007126 439260



4 007126 439345



4 007126 431004



D60 StandardLine ☆☆☆

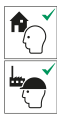

| Type | 4442-701                               | 4443-701                               |
|------|--|--|
|      | 2x2                                    | 2x3                                    |
|      | A = 0,40 m<br>B = 0,41 m<br>C = 0,48 m | A = 0,60 m<br>B = 0,44 m<br>C = 0,64 m |
|      | A = 0,40 m<br>B = 2,40 m               | A = 0,60 m<br>B = 2,60 m               |
|      | A = 0,47 m<br>B = 0,41 m<br>C = 0,19 m | A = 0,68 m<br>B = 0,44 m<br>C = 0,20 m |
|      | 2,0                                    | 2,9                                    |
|      | A = 1<br>B = 36                        | A = 1<br>B = 24                        |



TP1 ☆☆☆☆



| Type | 9940-001   |
|------|--|
|      | A = 1,00 – 1,20 m<br>B = 0,54 – 0,74 m<br>C = 0,71 m |
|      | A = 0,90 m<br>B = 0,57 m                             |
|      | A = 0,93 m<br>B = 0,75 m<br>C = 0,06 m               |
|      | 9,0  |
|      | A = 1<br>B = 26                                      |



HAILO EasyClix-Wechselfuß-Sets



| Type | 9947-001  | Type | 9948-001   |
|------|---|------|--|
| Size | <b>L</b>  | Size | <b>L</b>   |
|      | 1x  |      | 2x   |
|      | 1x 35 mm<br>1x 43 mm                                |      | 1x 35 mm<br>1x 43 mm                               |
|      | 2x 43 mm  |      | 2x 43 mm   |
|      | 2x 35 mm  |      | 2x 35 mm   |
|      | A = 26 cm<br>B = 7,5 cm<br>C = 6,5 cm<br>D = 4,3 cm |      | A = 26 cm<br>B = 11 cm<br>C = 7,5 cm<br>D = 4,3 cm |
|      | A = 0,2<br>B = 0,25                                 |      | A = 0,3<br>B = 0,37                                |
|      | A = 1<br>B = 360                                    |      | A = 1<br>B = 360                                   |



TL100 TopLine ☆☆☆☆

| Type | 8450-100                               |  |  |
|------|--|--|--|
|      | 3                                      | 4                                      | 5                                      |
|      | A = 2,65 m<br>B = 0,65 m               | A = 2,87 m<br>B = 0,87 m               | A = 3,09 m<br>B = 1,09 m               |
|      | A = 1,39 m<br>B = 0,65 m               | A = 1,62 m<br>B = 0,87 m               | A = 1,90 m<br>B = 1,09 m               |
|      | A = 1,29 m<br>B = 0,52 m<br>C = 0,71 m | A = 1,51 m<br>B = 0,52 m<br>C = 0,86 m | A = 1,73 m<br>B = 0,52 m<br>C = 1,01 m |
|      | A = 1,43 m<br>B = 0,52 m<br>C = 0,14 m | A = 1,66 m<br>B = 0,52 m<br>C = 0,14 m | A = 1,90 m<br>B = 0,52 m<br>C = 0,14 m |
|      | —                                      | A = 0,22 m                             | A = 0,44 m                             |
|      | —                                      | A = 1,43 m<br>B = 0,56 m<br>C = 0,16 m | —                                      |
|      | 8,8 kg                                 |  |  |
|      | A = 1<br>B = 9                         |  |  |

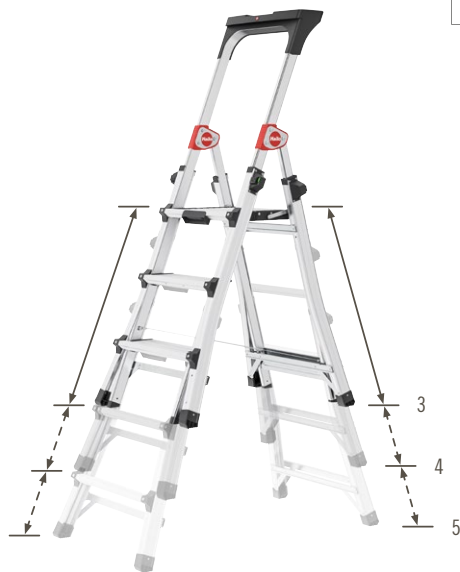

# Programmübersicht

Product overview · Vue d'ensemble de la gamme · Vista global del programa · Panoramica prodotti · Programma-overzicht

## L100 TopLine

☆☆☆☆

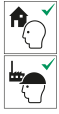

| Type | 8050-307                               | 8050-407                               | 8050-507                               | 8050-607                               | 8050-707                               | 8050-807                               |
|------|--|--|--|--|--|--|
|      | 3                                      | 4                                      | 5                                      | 6                                      | 7                                      | 8                                      |
|      | A = 0,42 m<br>B = 0,70 m               | A = 0,45 m<br>B = 0,85 m               | A = 0,48 m<br>B = 1,01 m               | A = 0,50 m<br>B = 1,16 m               | A = 0,53 m<br>B = 1,32 m               | A = 0,56 m<br>B = 1,47 m               |
|      | A = 1,43 m<br>B = 0,63 m               | A = 1,65 m<br>B = 0,85 m               | A = 1,87 m<br>B = 1,07 m               | A = 2,09 m<br>B = 1,28 m               | A = 2,30 m<br>B = 1,50 m               | A = 2,52 m<br>B = 1,72 m               |
|      | A = 2,63 m                             | A = 2,85 m                             | A = 3,07 m                             | A = 3,28 m                             | A = 3,50 m                             | A = 3,72 m                             |
|      | A = 1,40 m<br>B = 0,42 m<br>C = 0,17 m | A = 1,63 m<br>B = 0,45 m<br>C = 0,17 m | A = 1,87 m<br>B = 0,48 m<br>C = 0,17 m | A = 2,10 m<br>B = 0,50 m<br>C = 0,17 m | A = 2,34 m<br>B = 0,53 m<br>C = 0,17 m | A = 2,57 m<br>B = 0,56 m<br>C = 0,17 m |
|      | 4,7                                    | 5,4                                    | 6,2                                    | 7,3                                    | 8,5                                    | 10,1                                   |
|      | A = 1<br>B = 12                        | A = 1<br>B = 12                        | A = 1<br>B = 12                        | A = 1<br>B = 12                        | A = 1<br>B = -                         | A = 1<br>B = -                         |



## L80 ComfortLine

☆☆☆☆

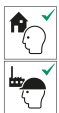

| Type | 8040-307                               | 8040-407                               | 8040-507                               | 8040-607                               | 8040-707                               | 8040-807                               |
|------|--|--|--|--|--|--|
|      | 3                                      | 4                                      | 5                                      | 6                                      | 7                                      | 8                                      |
|      | A = 0,42 m<br>B = 0,70 m               | A = 0,45 m<br>B = 0,85 m               | A = 0,48 m<br>B = 1,01 m               | A = 0,50 m<br>B = 1,16 m               | A = 0,53 m<br>B = 1,32 m               | A = 0,56 m<br>B = 1,47 m               |
|      | A = 1,25 m<br>B = 0,63 m               | A = 1,46 m<br>B = 0,85 m               | A = 1,68 m<br>B = 1,07 m               | A = 1,90 m<br>B = 1,28 m               | A = 2,12 m<br>B = 1,50 m               | A = 2,33 m<br>B = 1,72 m               |
|      | A = 2,63 m                             | A = 2,85 m                             | A = 3,07 m                             | A = 3,28 m                             | A = 3,50 m                             | A = 3,72 m                             |
|      | A = 1,38 m<br>B = 0,42 m<br>C = 0,14 m | A = 1,61 m<br>B = 0,45 m<br>C = 0,14 m | A = 1,84 m<br>B = 0,48 m<br>C = 0,14 m | A = 2,08 m<br>B = 0,50 m<br>C = 0,14 m | A = 2,32 m<br>B = 0,53 m<br>C = 0,14 m | A = 2,55 m<br>B = 0,56 m<br>C = 0,14 m |
|      | 3,6                                    | 4,4                                    | 5,3                                    | 6,2                                    | 7,5                                    | 8,7                                    |
|      | A = 1<br>B = 18                        | A = 1<br>B = 18                        | A = 1<br>B = 18                        | A = 1<br>B = 15                        | A = 1<br>B = -                         | A = 1<br>B = -                         |



L60 StandardLine

☆☆☆



| Type | 8160-307                               | 8160-407                               | 8160-507                               | 8160-607                               | 8160-707                               | 8160-807                               |
|------|--|--|--|--|--|--|
|      | 3                                      | 4                                      | 5                                      | 6                                      | 7                                      | 8                                      |
|      | A = 0,42 m<br>B = 0,70 m               | A = 0,45 m<br>B = 0,85 m               | A = 0,48 m<br>B = 1,01 m               | A = 0,50 m<br>B = 1,16 m               | A = 0,53 m<br>B = 1,32 m               | A = 0,56 m<br>B = 1,47 m               |
|      | A = 1,25 m<br>B = 0,63 m               | A = 1,46 m<br>B = 0,85 m               | A = 1,68 m<br>B = 1,07 m               | A = 1,90 m<br>B = 1,28 m               | A = 2,12 m<br>B = 1,50 m               | A = 2,33 m<br>B = 1,72 m               |
|      | A = 2,63 m                             | A = 2,85 m                             | A = 3,07 m                             | A = 3,28 m                             | A = 3,50 m                             | A = 3,72 m                             |
|      | A = 1,36 m<br>B = 0,42 m<br>C = 0,13 m | A = 1,59 m<br>B = 0,45 m<br>C = 0,13 m | A = 1,82 m<br>B = 0,48 m<br>C = 0,13 m | A = 2,06 m<br>B = 0,50 m<br>C = 0,13 m | A = 2,30 m<br>B = 0,53 m<br>C = 0,13 m | A = 2,53 m<br>B = 0,56 m<br>C = 0,13 m |
|      | 3,3                                    | 3,9                                    | 4,6                                    | 5,5                                    | 6,3                                    | 7,3                                    |
|      | A = 1<br>B = 18                        | A = 1<br>B = 18                        | A = 1<br>B = 18                        | A = 1<br>B = 16                        | A = 1<br>B = -                         | A = 1<br>B = -                         |



D60 StandardLine

☆☆☆

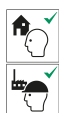

| Type | 8655-007                               | 8657-007                               |
|------|--|--|
|      | 2x5                                    | 2x7                                    |
|      | A = 1,09 m<br>B = 0,49 m<br>C = 1,02 m | A = 1,52 m<br>B = 0,54 m<br>C = 1,36 m |
|      | D = 1,16 m<br>E = 0,65 m               | D = 1,63 m<br>E = 1,09 m               |
|      | A = 0,65 m<br>B = 2,65 m               | A = 1,09 m<br>B = 3,09 m               |
|      | A = 1,20 m<br>B = 0,49 m<br>C = 0,20 m | A = 1,66 m<br>B = 0,54 m<br>C = 0,20 m |
|      | 6,8                                    | 9,0                                    |
|      | A = 1<br>B = 10                        | A = 1<br>B = 10                        |



D100 TL TopLine

☆☆☆☆

Type

|  | 8655-107                               |  |  |
|--|--|--|--|
|  | 4                                      | 5                                      | 6                                      |
|  | A = 2,44 m<br>B = 0,44 m               | A = 2,66 m<br>B = 0,66 m               | A = 2,87 m<br>B = 0,87 m               |
|  | A = 0,92 m<br>B = 0,44 m               | A = 1,16 m<br>B = 0,66 m               | A = 1,39 m<br>B = 0,87 m               |
|  | A = 0,87 m<br>B = 0,52 m<br>C = 0,90 m | A = 1,09 m<br>B = 0,52 m<br>C = 1,07 m | A = 1,31 m<br>B = 0,52 m<br>C = 1,24 m |
|  | A = 0,98 m<br>B = 0,52 m<br>C = 0,25 m | A = 1,21 m<br>B = 0,52 m<br>C = 0,25 m | A = 1,43 m<br>B = 0,52 m<br>C = 0,25 m |
|  | -                                      | A = 0,22 m                             | A = 0,43 m                             |
|  |  | A = 1,46 m<br>B = 0,54 m<br>C = 0,28 m |  |
|  |  | 8,9 kg                                 |  |
|  |  | A = 1<br>B = -                         |  |





# Programmübersicht

Product overview · Vue d'ensemble de la gamme · Vista global del programa · Panoramica prodotti · Programma-overzicht

## S120 Pro ☆☆☆☆

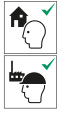

|      |  |
|------|--|
| Type | 9001-007                               |
|      | 3×12                                   |
|      | A = 1,49 m<br>B = 2,05 m               |
|      | A = 1,49 m<br>B = 2,17 m               |
|      | A = 5,59 m                             |
|      | A = 8,09 m<br>B = 7,85 m               |
|      | A = 6,27 m<br>B = 4,27 m               |
|      | A = 8,78 m<br>B = 6,78 m               |
|      | A = 3,61 m<br>B = 1,49 m<br>C = 0,23 m |
|      | A = 3,60 m<br>B = 0,49 m<br>C = 0,23 m |
|      | 34,0                                   |
|      | A = 1<br>B = –                         |



## S110 Pro ☆☆☆☆



|      |  |
|------|--|
| Type | 9002-007                               |
|      | 2×12                                   |
|      | A = 1,49 m<br>B = 1,51 m               |
|      | A = 1,49 m<br>B = 2,19 m               |
|      | A = 3,39 m                             |
|      | A = 5,81 m<br>B = 5,63 m               |
|      | A = 4,65 m<br>B = 2,65 m               |
|      | A = 6,61 m<br>B = 4,61 m               |
|      | A = 3,57 m<br>B = 1,49 m<br>C = 0,16 m |
|      | A = 3,35 m<br>B = 0,42 m<br>C = 0,16 m |
|      | 24,0                                   |
|      | A = 1<br>B = –                         |



## S100 ProfiLOT® ☆☆☆☆



|      |  |  |  |
|------|--|--|--|
| Type | 9306-507                               | 9309-507                               | 9312-507                               |
|      | 2×6 + 1×5                              | 2×9 + 1×8                              | 3×12                                   |
|      | A = 1,22 m<br>B = 1,00 m               | A = 1,22 m<br>B = 1,51 m               | A = 1,50 m<br>B = 2,16 m               |
|      | A = 1,22 m<br>B = 1,18 m               | A = 1,22 m<br>B = 1,69 m               | A = 1,50 m<br>B = 2,21 m               |
|      | A = 1,90 m<br>B = 1,84 m               | A = 2,74 m<br>B = 2,65 m               | A = 3,60 m<br>B = 3,47 m               |
|      | A = 2,87 m                             | A = 4,21 m                             | A = 5,55 m                             |
|      | A = 3,86 m<br>B = 3,73 m               | A = 5,82 m<br>B = 5,62 m               | A = 8,35 m<br>B = 8,07 m               |
|      | A = 2,78 m<br>B = 0,78 m               | A = 3,58 m<br>B = 1,58 m               | A = 4,38 m<br>B = 2,38 m               |
|      | A = 3,31 m<br>B = 1,31 m               | A = 4,65 m<br>B = 2,65 m               | A = 5,98 m<br>B = 3,98 m               |
|      | A = 4,69 m<br>B = 2,69 m               | A = 6,58 m<br>B = 4,58 m               | A = 9,01 m<br>B = 7,01 m               |
|      | A = 1,90 m<br>B = 0,48 m<br>C = 0,19 m | A = 2,74 m<br>B = 0,48 m<br>C = 0,19 m | A = 3,60 m<br>B = 0,48 m<br>C = 0,21 m |
|      | A = 0,54 m                             | A = 0,54 m                             | –                                      |
|      | 15,5                                   | 21,7                                   | 29,2                                   |
|      | A = 1<br>B = 7                         | A = 1<br>B = –                         | A = 1<br>B = –                         |



## S80 ProfiStep® duo

☆☆☆

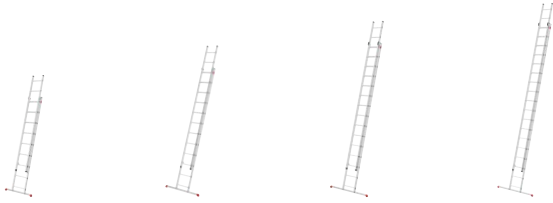

| Type | 7209-007                               | 7212-007                               | 7215-007                               | 7218-007                               |
|------|--|--|--|--|
|      | 2×9                                    | 2×12                                   | 2×15                                   | 2×18                                   |
|      | A = 0,85 m<br>B = 1,09 m               | A = 1,10 m<br>B = 1,54 m               | A = 1,27 m<br>B = 1,98 m               | A = 1,27 m<br>B = 2,27 m               |
|      | A = 2,55 m<br>B = 2,46 m               | A = 3,44 m<br>B = 3,32 m               | A = 4,27 m<br>B = 4,13 m               | A = 5,12 m<br>B = 4,94 m               |
|      | A = 4,23 m<br>B = 4,09 m               | A = 5,96 m<br>B = 5,75 m               | A = 7,64 m<br>B = 7,38 m               | A = 8,76 m<br>B = 8,46 m               |
|      | A = 5,14 m<br>B = 3,14 m               | A = 6,76 m<br>B = 4,76 m               | A = 8,39 m<br>B = 6,39 m               | A = 9,47 m<br>B = 7,47 m               |
|      | A = 2,55 m<br>B = 0,41 m<br>C = 0,14 m | A = 3,44 m<br>B = 0,41 m<br>C = 0,14 m | A = 4,27 m<br>B = 0,41 m<br>C = 0,16 m | A = 5,12 m<br>B = 0,41 m<br>C = 0,16 m |
|      | 9,4                                    | 13,5                                   | 20,2                                   | 25,6                                   |
|      | A = 1<br>B = -                         | A = 1<br>B = -                         | A = 1<br>B = -                         | A = 1<br>B = -                         |



## T80 FlexLine

☆☆☆



| Type | 7113-091                               | 7113-111                               | 7113-131                               |
|------|--|--|--|
|      | 9                                      | 11                                     | 13                                     |
|      | A = 0,46 m<br>B = 0,74 m               | A = 0,80 m<br>B = 0,89 m               | A = 0,87 m<br>B = 1,02 m               |
|      | A = 2,64 m<br>B = 0,94 m               | A = 3,22 m<br>B = 1,02 m               | A = 3,80 m<br>B = 1,11 m               |
|      | A = 2,55 m                             | A = 3,10 m                             | A = 3,65 m                             |
|      | A = 3,40 m<br>B = 1,40 m               | A = 3,97 m<br>B = 1,97 m               | A = 4,50 m<br>B = 2,50 m               |
|      | A = 0,94 m<br>B = 0,46 m<br>C = 0,08 m | A = 0,99 m<br>B = 0,47 m<br>C = 0,09 m | A = 1,08 m<br>B = 0,48 m<br>C = 0,10 m |
|      | 8,1                                    | 10,7                                   | 13,1                                   |
|      | A = 1<br>B = 30                        | A = 1<br>B = 26                        | A = 1<br>B = 22                        |



## S60 ProfiStep® uno

☆☆☆

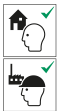

| Type | 7106-007                               | 7109-007                               |
|------|--|--|
|      | 6                                      | 9                                      |
|      | A = 0,34 m<br>B = 0,44 m               | A = 0,34 m<br>B = 0,66 m               |
|      | A = 1,71 m<br>B = 1,65 m               | A = 2,55 m<br>B = 2,46 m               |
|      | A = 2,71 m<br>B = 0,71 m               | A = 3,52 m<br>B = 1,52 m               |
|      | A = 1,71 m<br>B = 0,34 m<br>C = 0,08 m | A = 2,55 m<br>B = 0,34 m<br>C = 0,08 m |
|      | 2,8                                    | 4,2                                    |
|      | A = 1<br>B = 33                        | A = 1<br>B = -                         |



Type

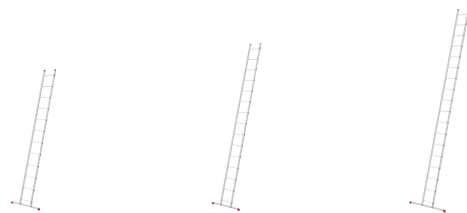

| Type | 7112-007                               | 7115-007                               | 7118-007                               |
|------|--|--|--|
|      | 12                                     | 15                                     | 18                                     |
|      | A = 0,85 m<br>B = 0,88 m               | A = 0,85 m<br>B = 1,10 m               | A = 1,10 m<br>B = 1,31 m               |
|      | A = 3,39 m<br>B = 3,28 m               | A = 4,23 m<br>B = 4,09 m               | A = 5,07 m<br>B = 4,90 m               |
|      | A = 4,33 m<br>B = 2,33 m               | A = 5,14 m<br>B = 3,14 m               | A = 5,95 m<br>B = 3,95 m               |
|      | A = 3,39 m<br>B = 0,34 m<br>C = 0,11 m | A = 4,23 m<br>B = 0,34 m<br>C = 0,11 m | A = 5,07 m<br>B = 0,34 m<br>C = 0,11 m |
|      | 6,6                                    | 7,9                                    | 9,6                                    |
|      | A = 1<br>B = -                         | A = 1<br>B = -                         | A = 1<br>B = -                         |



# Programmübersicht

Product overview · Vue d'ensemble de la gamme · Vista global del programa · Panoramica prodotti · Programma-overzicht

M80

☆☆☆

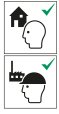

Type 7512-007

4x3

A = 0,49 m  
B = 0,78 m

A = 0,49 m  
B = 0,88 m

A = 1,35 m

A = 2,75 m  
B = 2,66 m

A = 2,71 m  
B = 0,71 m

A = 3,71 m  
B = 1,71 m

A = 0,89 m  
B = 0,49 m  
C = 0,24 m

A = 0,89 m  
B = 0,49 m  
C = 0,24 m

A = 0,50 m

9,05

A = 1  
B = 27

Type 7516-007      7520-007      7524-157

4x4      4x5      4x6

A = 0,81 m      A = 0,91 m      A = 1,03 m  
B = 1,04 m      B = 1,32 m      B = 1,57 m

A = 0,81 m      A = 0,91 m      A = 1,03 m  
B = 1,15 m      B = 1,41 m      B = 1,68 m

A = 1,85 m      A = 2,35 m      A = 2,85 m

A = 3,78 m      A = 4,82 m      A = 5,86 m  
B = 3,65 m      B = 4,66 m      B = 5,66 m

A = 3,20 m      A = 3,70 m      A = 4,21 m  
B = 1,20 m      B = 1,70 m      B = 2,21 m

A = 4,70 m      A = 5,70 m      A = 6,75 m  
B = 2,70 m      B = 3,70 m      B = 4,75 m

A = 1,15 m      A = 1,41 m      A = 1,67 m  
B = 0,57 m      B = 0,64 m      B = 0,66 m  
C = 0,24 m      C = 0,24 m      C = 0,24 m

A = 1,15 m      A = 1,41 m      A = 1,67 m  
B = 0,81 m      B = 0,91 m      B = 1,03 m  
C = 0,27 m      C = 0,27 m      C = 0,27 m

A = 0,75 m      A = 1,00 m      A = 1,25 m

12,65      15,15      19,25

A = 1      A = 1      A = 1  
B = 18      B = 18      B = 18



M60

☆☆



Type 7412-037

4x3

A = 0,77 m  
B = 0,87 m

A = 0,77 m  
B = 1,20 m

A = 0,77 m  
B = 2,28 m

A = 0,91 m

A = 1,69 m

A = 2,50 m

A = 3,44 m  
B = 3,32 m

A = 1,43 m  
B = 0,30 m

A = 2,91 m  
B = 0,91 m

A = 3,00 m  
B = 1,00 m

A = 4,35 m  
B = 2,35 m

A = 0,92 m  
B = 0,37 m  
C = 0,27 m

17,6

A = 1  
B = 12





G60

☆☆☆



Type

9459-507



A = 1,66 m  
B = 0,60 m  
C = 0,35 m

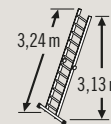
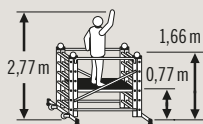
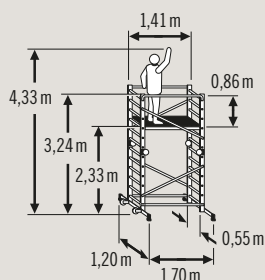

31,0



A = 1  
B = 12



4 007126 945983

Universal-Zubehör · Universal accessory · Accessoires universels · Accesorios universales · Accessori universali · Universele accessoires



Type

9944-001

Transport-Rollen  
Transport castors  
Roulettes de transport  
Ruedas para desplazamiento  
Ruote di trasporto  
Transportwielen



A = 29 cm  
B = 16 cm  
C = 6 cm



1,3



A = 1  
B = 100



4 007126 995001



9950-001

Einhängetritt,  
rutschsicher  
Hang-in step,  
slip-resistant  
Plateforme à suspendre,  
antidérapante  
Descansillo para colgar,  
antideslizante  
Scalino agganciabile,  
antiscivolo  
Inhangtrede, antislip

A = 31 cm  
B = 28 cm  
C = 5,5 cm

1,0

A = 1  
B = 120



4 007126 994400



9952-001

Eimerhaken  
Bucket hook  
Crochet pour seau  
Gancho para el cubo  
Gancio per secchio  
Emmerhaak

A = 15 cm  
B = 15 cm  
C = 9 cm

0,3

A = 1  
B = 304



4 007126 995216

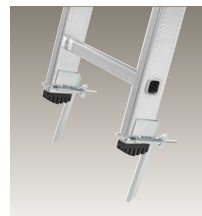

9954-001

Sicherheits-  
Leiterspitzen  
Safety ladder spikes  
Pointes d'échelle de  
sécurité  
Picas de escalera de  
seguridad  
Picchetti di sicurezza  
Veiligheids-  
ladderpieken

A = 20 cm  
B = 10 cm  
C = 7 cm

1,2

A = 1  
B = 304



4 007126 995421



1108219

Wandhalterung  
Wall bracket  
Fixation murale  
Soporte de pared  
Supporto da parete  
Wandhouder

A = 30,5 cm  
B = 26 cm  
C = 2 cm

0,3

A = 1  
B = 600



4 007126 370327

# Programmübersicht

Product overview · Vue d'ensemble de la gamme · Vista global del programa · Panoramica prodotti · Programma-overzicht

## Pure M

☆☆☆☆☆



Inneneimer: Kunststoff · Inner bin: plastic · Seau intérieur : plastique · Cubo interior: plástico · Secchiello interno: plastica · Binnenemmer: kunststof

| Type | 0517-010                                  | 0517-020                                  | 0517-030                                  | 0517-040                                  | 0517-060                                  |
|------|---|---|---|---|---|
|      | 12 L<br>3.2 US gal<br>2.6 UK gal          | 12 L<br>3.2 US gal<br>2.6 UK gal          | 12 L<br>3.2 US gal<br>2.6 UK gal          | 12 L<br>3.2 US gal<br>2.6 UK gal          | 12 L<br>3.2 US gal<br>2.6 UK gal          |
|      | A = 43,5 cm<br>B = 34,7 cm<br>Ø = 26,3 cm | A = 43,5 cm<br>B = 34,7 cm<br>Ø = 26,3 cm | A = 43,5 cm<br>B = 34,7 cm<br>Ø = 26,3 cm | A = 43,5 cm<br>B = 34,7 cm<br>Ø = 26,3 cm | A = 43,5 cm<br>B = 34,7 cm<br>Ø = 26,3 cm |
|      | A = 2,5<br>B = 3,3                        | A = 2,5<br>B = 3,3                        | A = 2,5<br>B = 3,3                        | A = 2,5<br>B = 3,3                        | A = 2,5<br>B = 3,3                        |
|      | A = 44,8 cm<br>B = 30,8 cm<br>C = 31 cm   | A = 44,8 cm<br>B = 30,8 cm<br>C = 31 cm   | A = 44,8 cm<br>B = 30,8 cm<br>C = 31 cm   | A = 44,8 cm<br>B = 30,8 cm<br>C = 31 cm   | A = 44,8 cm<br>B = 30,8 cm<br>C = 31 cm   |
|      | A = 1<br>B = 24                           | A = 1<br>B = 24                           | A = 1<br>B = 24                           | A = 1<br>B = 24                           | A = 1<br>B = 24                           |



## Pure L

☆☆☆☆☆



Inneneimer: Kunststoff · Inner bin: plastic · Seau intérieur : plastique · Cubo interior: plástico · Secchiello interno: plastica · Binnenemmer: kunststof





| Type | 0530-011                                  | 0530-021                                  | 0530-031                                  | 0530-041                                  | 0530-061                                  |
|------|---|---|---|---|---|
|      | 20 L<br>5.3 US gal<br>4.4 UK gal          | 20 L<br>5.3 US gal<br>4.4 UK gal          | 20 L<br>5.3 US gal<br>4.4 UK gal          | 20 L<br>5.3 US gal<br>4.4 UK gal          | 20 L<br>5.3 US gal<br>4.4 UK gal          |
|      | A = 60,4 cm<br>B = 39,2 cm<br>Ø = 30,8 cm | A = 60,4 cm<br>B = 39,2 cm<br>Ø = 30,8 cm | A = 60,4 cm<br>B = 39,2 cm<br>Ø = 30,8 cm | A = 60,4 cm<br>B = 39,2 cm<br>Ø = 30,8 cm | A = 60,4 cm<br>B = 39,2 cm<br>Ø = 30,8 cm |
|      | A = 3,3<br>B = 4,9                        | A = 3,3<br>B = 4,9                        | A = 3,3<br>B = 4,9                        | A = 3,3<br>B = 4,9                        | A = 3,3<br>B = 4,9                        |
|      | A = 63 cm<br>B = 36,3 cm<br>C = 36,5 cm   | A = 63 cm<br>B = 36,3 cm<br>C = 36,5 cm   | A = 63 cm<br>B = 36,3 cm<br>C = 36,5 cm   | A = 63 cm<br>B = 36,3 cm<br>C = 36,5 cm   | A = 63 cm<br>B = 36,3 cm<br>C = 36,5 cm   |
|      | A = 1<br>B = 18                           | A = 1<br>B = 18                           | A = 1<br>B = 18                           | A = 1<br>B = 18                           | A = 1<br>B = 18                           |



## Pure XL



Innenemmer: verzinkt · Inner bin: galvanized · Seau intérieur : galvanisé · Cubo interior: galvanizado · Secchiello interno: zincato · Binnenemmer: verzinkt





| Type   | 0545-010                                  | 0545-020                                  | 0545-030                                  | 0545-040                                  | 0545-060                                  |
|--|---|---|---|---|---|
|   | 44 L<br>11.6 US gal<br>9.7 UK gal         | 44 L<br>11.6 US gal<br>9.7 UK gal         | 44 L<br>11.6 US gal<br>9.7 UK gal         | 44 L<br>11.6 US gal<br>9.7 UK gal         | 44 L<br>11.6 US gal<br>9.7 UK gal         |
|   | A = 70,4 cm<br>B = 45,5 cm<br>Ø = 35 cm   | A = 70,4 cm<br>B = 45,5 cm<br>Ø = 35 cm   | A = 70,4 cm<br>B = 45,5 cm<br>Ø = 35 cm   | A = 70,4 cm<br>B = 45,5 cm<br>Ø = 35 cm   | A = 70,4 cm<br>B = 45,5 cm<br>Ø = 35 cm   |
|   | A = 5,7<br>B = 7,6                        | A = 5,7<br>B = 7,6                        | A = 5,7<br>B = 7,6                        | A = 5,7<br>B = 7,6                        | A = 5,7<br>B = 7,6                        |
|   | A = 73,4 cm<br>B = 39,2 cm<br>C = 39,1 cm | A = 73,4 cm<br>B = 39,2 cm<br>C = 39,1 cm | A = 73,4 cm<br>B = 39,2 cm<br>C = 39,1 cm | A = 73,4 cm<br>B = 39,2 cm<br>C = 39,1 cm | A = 73,4 cm<br>B = 39,2 cm<br>C = 39,1 cm |
|  | A = 1<br>B = 12                           | A = 1<br>B = 12                           | A = 1<br>B = 12                           | A = 1<br>B = 12                           | A = 1<br>B = 12                           |



## Harmony M



Innenemmer: Kunststoff · Inner bin: plastic · Seau intérieur : plastique · Cubo interior: plástico · Secchiello interno: plastica · Binnenemmer: kunststof

| Type  | 0515-010                                  | 0515-020                                  | 0515-030                                  | 0515-040                                  | 0515-060                                  |
|---|---|---|---|---|---|
|  | 12 L<br>3.2 US gal<br>2.6 UK gal          | 12 L<br>3.2 US gal<br>2.6 UK gal          | 12 L<br>3.2 US gal<br>2.6 UK gal          | 12 L<br>3.2 US gal<br>2.6 UK gal          | 12 L<br>3.2 US gal<br>2.6 UK gal          |
|  | A = 46,5 cm<br>B = 34,4 cm<br>Ø = 26,3 cm | A = 46,5 cm<br>B = 34,4 cm<br>Ø = 26,3 cm | A = 46,5 cm<br>B = 34,4 cm<br>Ø = 26,3 cm | A = 46,5 cm<br>B = 34,4 cm<br>Ø = 26,3 cm | A = 46,5 cm<br>B = 34,4 cm<br>Ø = 26,3 cm |
|  | A = 2,5<br>B = 3,4                        | A = 2,5<br>B = 3,4                        | A = 2,5<br>B = 3,4                        | A = 2,5<br>B = 3,4                        | A = 2,5<br>B = 3,4                        |
|  | A = 48,9 cm<br>B = 30,3 cm<br>C = 34,8 cm | A = 48,9 cm<br>B = 30,3 cm<br>C = 34,8 cm | A = 48,9 cm<br>B = 30,3 cm<br>C = 34,8 cm | A = 48,9 cm<br>B = 30,3 cm<br>C = 34,8 cm | A = 48,9 cm<br>B = 30,3 cm<br>C = 34,8 cm |
|  | A = 1<br>B = 18                           | A = 1<br>B = 18                           | A = 1<br>B = 18                           | A = 1<br>B = 18                           | A = 1<br>B = 18                           |





# Programmübersicht

Product overview · Vue d'ensemble de la gamme · Vista global del programa · Panoramica prodotti · Programma-overzicht

## Harmony L

☆☆☆



Inneneimer: Kunststoff · Inner bin: plastic · Seau intérieur : plastique · Cubo interior: plástico · Secchiello interno: plastica · Binneneimer: kunststof

| Type | 0531-010                                | 0531-020                                | 0531-030                                | 0531-040                                | 0531-060                                |
|------|---|---|---|---|---|
|      | 20 L                                    | 20 L                                    | 20 L                                    | 20 L                                    | 20 L                                    |
|      | 5.3 US gal                              | 5.3 US gal                              | 5.3 US gal                              | 5.3 US gal                              | 5.3 US gal                              |
|      | 4.4 UK gal                              | 4.4 UK gal                              | 4.4 UK gal                              | 4.4 UK gal                              | 4.4 UK gal                              |
|      | A = 64,2 cm<br>B = 40 cm<br>Ø = 30,8 cm | A = 64,2 cm<br>B = 40 cm<br>Ø = 30,8 cm | A = 64,2 cm<br>B = 40 cm<br>Ø = 30,8 cm | A = 64,2 cm<br>B = 40 cm<br>Ø = 30,8 cm | A = 64,2 cm<br>B = 40 cm<br>Ø = 30,8 cm |
|      | A = 3,7<br>B = 5,3                      | A = 3,7<br>B = 5,3                      | A = 3,7<br>B = 5,3                      | A = 3,7<br>B = 5,3                      | A = 3,7<br>B = 5,3                      |
|      | A = 70 cm<br>B = 37 cm<br>C = 37 cm     | A = 70 cm<br>B = 37 cm<br>C = 37 cm     | A = 70 cm<br>B = 37 cm<br>C = 37 cm     | A = 70 cm<br>B = 37 cm<br>C = 37 cm     | A = 70 cm<br>B = 37 cm<br>C = 37 cm     |
|      | A = 1<br>B = 12                         | A = 1<br>B = 12                         | A = 1<br>B = 12                         | A = 1<br>B = 12                         | A = 1<br>B = 12                         |



## Solid S

☆☆☆



Inneneimer: 100 % recycelter Kunststoff · Inner bin: 100 % recycled plastic · Seau intérieur : 100 % plastique recyclé · Cubo interior: 100 % plástico reciclado · Secchiello interno: 100 % plastica riciclata · Binneneimer: 100 % gerecyclted kunststof

Inneneimer: verzinkt · Inner bin: galvanized · Seau intérieur : galvanisé · Cubo interior: galvanizado · Secchiello interno: zincato · Binneneimer: verzinkt

| Type | 0704-060                              | 0704-160                              | 0704-460                              | 0704-042                              | 0704-442                              | 0704-149                              |
|------|---------------------------------------|---------------------------------------|---------------------------------------|---------------------------------------|---------------------------------------|---------------------------------------|
|      | 4 L                                   | 4 L                                   | 4 L                                   | 3 L                                   | 3 L                                   | 3 L                                   |
|      | 1.0 US gal                            | 1.0 US gal                            | 1.0 US gal                            | 0.8 US gal                            | 0.8 US gal                            | 0.8 US gal                            |
|      | 0.8 UK gal                            | 0.8 UK gal                            | 0.8 UK gal                            | 0.7 UK gal                            | 0.7 UK gal                            | 0.7 UK gal                            |
|      | A = 27 cm<br>B = 26,8 cm<br>Ø = 18 cm | A = 27 cm<br>B = 26,8 cm<br>Ø = 18 cm | A = 27 cm<br>B = 26,8 cm<br>Ø = 18 cm | A = 27 cm<br>B = 26,8 cm<br>Ø = 18 cm | A = 27 cm<br>B = 26,8 cm<br>Ø = 18 cm | A = 27 cm<br>B = 26,8 cm<br>Ø = 18 cm |
|      | A = 0,9<br>B = 1,1                    | A = 0,9<br>B = 1,1                    | A = 0,9<br>B = 1,1                    | A = 1,1<br>B = 1,4                    | A = 1,2<br>B = 1,5                    | A = 1,2<br>B = 1,5                    |
|      | A = 28,3 cm<br>B = 23 cm<br>C = 23 cm | A = 28,3 cm<br>B = 23 cm<br>C = 23 cm | A = 28,3 cm<br>B = 23 cm<br>C = 23 cm | A = 28,3 cm<br>B = 23 cm<br>C = 23 cm | A = 28,3 cm<br>B = 23 cm<br>C = 23 cm | A = 28,3 cm<br>B = 23 cm<br>C = 23 cm |
|      | A = 1<br>B = 90                       | A = 1<br>B = 90                       | A = 1<br>B = 90                       | A = 1<br>B = 90                       | A = 1<br>B = 90                       | A = 1<br>B = 90                       |



## Solid M

☆☆☆



Inneneimer: 100 % recycelter Kunststoff · Inner bin: 100 % recycled plastic · Seau intérieur : 100 % plastique recyclé · Cubo interior: 100 % plástico reciclado · Secchiello interno: 100 % plastica riciclata · Binneneimer: 100 % gerecyclerd kunststof

Inneneimer: verzinkt · Inner bin: galvanizad · Seau intérieur : galvanisé · Cubo interior: galvanizado · Secchiello interno: zincato · Binneneimer: verzinkt

| Type | 0514-029                                  | 0514-079                                  | 0514-089                                  | 0514-019                                  | 0514-039                                  | 0514-099                                  |
|------|---|---|---|---|---|---|
|      | 12 L<br>3.2 US gal<br>2.6 UK gal          | 12 L<br>3.2 US gal<br>2.6 UK gal          | 12 L<br>3.2 US gal<br>2.6 UK gal          | 12 L<br>3.2 US gal<br>2.6 UK gal          | 12 L<br>3.2 US gal<br>2.6 UK gal          | 12 L<br>3.2 US gal<br>2.6 UK gal          |
|      | A = 36 cm<br>B = 37,3 cm<br>Ø = 28 cm     | A = 36 cm<br>B = 37,3 cm<br>Ø = 28 cm     | A = 36 cm<br>B = 37,3 cm<br>Ø = 28 cm     | A = 36 cm<br>B = 37,3 cm<br>Ø = 28 cm     | A = 36 cm<br>B = 37,3 cm<br>Ø = 28 cm     | A = 36 cm<br>B = 37,3 cm<br>Ø = 28 cm     |
|      | A = 1,8<br>B = 2,3                        | A = 1,8<br>B = 2,4                        | A = 1,8<br>B = 2,4                        | A = 2,3<br>B = 2,9                        | A = 2,4<br>B = 3,0                        | A = 2,4<br>B = 3,0                        |
|      | A = 37,8 cm<br>B = 31,4 cm<br>C = 31,4 cm | A = 37,8 cm<br>B = 31,4 cm<br>C = 31,4 cm | A = 37,8 cm<br>B = 31,4 cm<br>C = 31,4 cm | A = 37,8 cm<br>B = 31,4 cm<br>C = 31,4 cm | A = 37,8 cm<br>B = 31,4 cm<br>C = 31,4 cm | A = 37,8 cm<br>B = 31,4 cm<br>C = 31,4 cm |
|      | A = 1<br>B = 30                           | A = 1<br>B = 30                           | A = 1<br>B = 30                           | A = 1<br>B = 30                           | A = 1<br>B = 30                           | A = 1<br>B = 30                           |



## Solid L

☆☆☆



Inneneimer: verzinkt · Inner bin: galvanizad · Seau intérieur : galvanisé · Cubo interior: galvanizado · Secchiello interno: zincato · Binneneimer: verzinkt

| Type | 0522-010                                | 0522-070                                | 0522-090                                |
|------|---|---|---|
|      | 18 L<br>4.8 US gal<br>4.0 UK gal        | 18 L<br>4.8 US gal<br>4.0 UK gal        | 18 L<br>4.8 US gal<br>4.0 UK gal        |
|      | A = 53 cm<br>B = 37,3 cm<br>Ø = 28 cm   | A = 53 cm<br>B = 37,3 cm<br>Ø = 28 cm   | A = 53 cm<br>B = 37,3 cm<br>Ø = 28 cm   |
|      | A = 3,3<br>B = 4,0                      | A = 3,3<br>B = 4,0                      | A = 3,3<br>B = 4,0                      |
|      | A = 54 cm<br>B = 33,2 cm<br>C = 33,2 cm | A = 54 cm<br>B = 33,2 cm<br>C = 33,2 cm | A = 54 cm<br>B = 33,2 cm<br>C = 33,2 cm |
|      | A = 1<br>B = 18                         | A = 1<br>B = 18                         | A = 1<br>B = 18                         |



# Programmübersicht

Product overview · Vue d'ensemble de la gamme · Vista global del programa · Panoramica prodotti · Programma-overzicht

## Big-Box® Swing L

☆☆☆



| Type | 0840-111                                | 0840-121                                | 0840-131                                | 0840-141                                |
|------|---|---|---|---|
|      | 35 L<br>9.2 US gal<br>7.7 UK gal        | 35 L<br>9.2 US gal<br>7.7 UK gal        | 35 L<br>9.2 US gal<br>7.7 UK gal        | 35 L<br>9.2 US gal<br>7.7 UK gal        |
|      | H = 54,5 cm<br>B = 33,9 cm<br>T = 26 cm | H = 54,5 cm<br>B = 33,9 cm<br>T = 26 cm | H = 54,5 cm<br>B = 33,9 cm<br>T = 26 cm | H = 54,5 cm<br>B = 33,9 cm<br>T = 26 cm |
|      | A = 3,7<br>B = 4,2                      | A = 3,7<br>B = 4,2                      | A = 3,7<br>B = 4,2                      | A = 3,7<br>B = 4,2                      |
|      | A = 52,5 cm<br>B = 35 cm<br>C = 8,2 cm  | A = 52,5 cm<br>B = 35 cm<br>C = 8,2 cm  | A = 52,5 cm<br>B = 35 cm<br>C = 8,2 cm  | A = 52,5 cm<br>B = 35 cm<br>C = 8,2 cm  |
|      | A = 1<br>B = 60                         | A = 1<br>B = 60                         | A = 1<br>B = 60                         | A = 1<br>B = 60                         |



## Multi-Box duo L

☆☆☆



Innenemmer: Kunststoff · Inner bin: plastic · Seau intérieur : plastique · Cubo interior: plástico · Secchiello interno: plastica · Binnemmer: kunststof

| Type | 3659-001                                     |
|------|--|
|      | 2 × 14 L<br>2 × 3.7 US gal<br>2 × 3.1 UK gal |
|      | H = 43 cm<br>B = 26 cm<br>T = 50 cm          |
|      | A = 3,9<br>B = 4,5                           |
|      | H = 44,5 cm<br>B = 27 cm<br>T = 51 cm        |
|      | A = 1<br>B = 24                              |



## Big-Box® Swing XL

☆☆☆



| Type | 0860-211                                | 0860-221                                | 0860-231                                | 0860-241                                |
|------|---|---|---|---|
|      | 52 L<br>13.7 US gal<br>11.4 UK gal      | 52 L<br>13.7 US gal<br>11.4 UK gal      | 52 L<br>13.7 US gal<br>11.4 UK gal      | 52 L<br>13.7 US gal<br>11.4 UK gal      |
|      | H = 76,3 cm<br>B = 33,9 cm<br>T = 26 cm | H = 76,3 cm<br>B = 33,9 cm<br>T = 26 cm | H = 76,3 cm<br>B = 33,9 cm<br>T = 26 cm | H = 76,3 cm<br>B = 33,9 cm<br>T = 26 cm |
|      | A = 4,8<br>B = 5,6                      | A = 4,8<br>B = 5,6                      | A = 4,8<br>B = 5,6                      | A = 4,8<br>B = 5,6                      |
|      | A = 72 cm<br>B = 35 cm<br>C = 8,5 cm    | A = 72 cm<br>B = 35 cm<br>C = 8,5 cm    | A = 72 cm<br>B = 35 cm<br>C = 8,5 cm    | A = 72 cm<br>B = 35 cm<br>C = 8,5 cm    |
|      | A = 1<br>B = 45                         | A = 1<br>B = 45                         | A = 1<br>B = 45                         | A = 1<br>B = 45                         |



## Compact-Box M

☆☆☆



Innenemmer: Kunststoff · Inner bin: plastic · Seau intérieur : plastique · Cubo interior: plástico · Secchiello interno: plastica · Binnemmer: kunststof

| Type | 3555-101                                | 3555-001                                |
|------|---|---|
|      | 15 L<br>4.0 US gal<br>3.3 UK gal        | 15 L<br>4.0 US gal<br>3.3 UK gal        |
|      | A = 35,5 cm<br>B = 29 cm<br>Ø = 28,5 cm | A = 35,5 cm<br>B = 29 cm<br>Ø = 28,5 cm |
|      | A = 1,7<br>B = 2,1                      | A = 1,7<br>B = 2,1                      |
|      | A = 36,6 cm<br>B = 30 cm<br>C = 29,8 cm | A = 36,6 cm<br>B = 30 cm<br>C = 29,8 cm |
|      | A = 1<br>B = 40                         | A = 1<br>B = 40                         |





## Öko uno Plus M

☆☆☆



Inneneimer: 100 % recycelter Kunststoff · Inner bin: 100 % recycled plastic · Seau intérieur : 100 % plastique recyclé · Cubo interior: 100 % plástico reciclado · Secchiello interno: 100 % plastica riciclata · Binneneimer: 100 % gerecycled kunststof

| Type | 0619-200                                | 0619-220                                | 0619-230                                | 0619-240                                | 0619-260                                |
|------|---|---|---|---|---|
|      | 17 L<br>4.5 US gal<br>3.7 UK gal        | 17 L<br>4.5 US gal<br>3.7 UK gal        | 17 L<br>4.5 US gal<br>3.7 UK gal        | 17 L<br>4.5 US gal<br>3.7 UK gal        | 17 L<br>4.5 US gal<br>3.7 UK gal        |
|      | H = 43 cm<br>B = 32 cm<br>T = 33 cm     | H = 43 cm<br>B = 32 cm<br>T = 33 cm     | H = 43 cm<br>B = 32 cm<br>T = 33 cm     | H = 43 cm<br>B = 32 cm<br>T = 33 cm     | H = 43 cm<br>B = 32 cm<br>T = 33 cm     |
|      | A = 3,4<br>B = 3,9                      | A = 3,4<br>B = 3,9                      | A = 3,4<br>B = 3,9                      | A = 3,4<br>B = 3,9                      | A = 3,4<br>B = 3,9                      |
|      | A = 44,5 cm<br>B = 34 cm<br>C = 33,5 cm | A = 44,5 cm<br>B = 34 cm<br>C = 33,5 cm | A = 44,5 cm<br>B = 34 cm<br>C = 33,5 cm | A = 44,5 cm<br>B = 34 cm<br>C = 33,5 cm | A = 44,5 cm<br>B = 34 cm<br>C = 33,5 cm |
|      | A = 1<br>B = 24                         | A = 1<br>B = 24                         | A = 1<br>B = 24                         | A = 1<br>B = 24                         | A = 1<br>B = 24                         |



4 007126 016294



4 007126 016300



4 007126 016317



4 007126 016324



4 007126 016348

## Öko duo Plus M

☆☆☆



Inneneimer: 100 % recycelter Kunststoff · Inner bin: 100 % recycled plastic · Seau intérieur : 100 % plastique recyclé · Cubo interior: 100 % plástico reciclado · Secchiello interno: 100 % plastica riciclata · Binneneimer: 100 % gerecycled kunststof

| Type | 0622-200                                | 0622-220                                | 0622-230                                | 0622-240                                | 0622-260                                |
|------|---|---|---|---|---|
|      | 2×9 L<br>2×2.4 US gal<br>2×2.0 UK gal   | 2×9 L<br>2×2.4 US gal<br>2×2.0 UK gal   | 2×9 L<br>2×2.4 US gal<br>2×2.0 UK gal   | 2×9 L<br>2×2.4 US gal<br>2×2.0 UK gal   | 2×9 L<br>2×2.4 US gal<br>2×2.0 UK gal   |
|      | H = 43 cm<br>B = 32 cm<br>T = 33 cm     | H = 43 cm<br>B = 32 cm<br>T = 33 cm     | H = 43 cm<br>B = 32 cm<br>T = 33 cm     | H = 43 cm<br>B = 32 cm<br>T = 33 cm     | H = 43 cm<br>B = 32 cm<br>T = 33 cm     |
|      | A = 3,0<br>B = 3,5                      | A = 3,0<br>B = 3,5                      | A = 3,0<br>B = 3,5                      | A = 3,0<br>B = 3,5                      | A = 3,0<br>B = 3,5                      |
|      | A = 44,5 cm<br>B = 34 cm<br>C = 33,5 cm | A = 44,5 cm<br>B = 34 cm<br>C = 33,5 cm | A = 44,5 cm<br>B = 34 cm<br>C = 33,5 cm | A = 44,5 cm<br>B = 34 cm<br>C = 33,5 cm | A = 44,5 cm<br>B = 34 cm<br>C = 33,5 cm |
|      | A = 1<br>B = 24                         | A = 1<br>B = 24                         | A = 1<br>B = 24                         | A = 1<br>B = 24                         | A = 1<br>B = 24                         |



4 007126 016119



4 007126 016126



4 007126 016133



4 007126 016140



4 007126 016164

# Programmübersicht

Product overview · Vue d'ensemble de la gamme · Vista global del programa · Panoramica prodotti · Programma-overzicht

## Öko duo Plus L

☆☆☆



Inneneimer: 100 % recycelter Kunststoff · Inner bin: 100 % recycled plastic · Seau intérieur : 100 % plastique recyclé · Cubo interior: 100 % plástico reciclado · Secchiello interno: 100 % plastica riciclata · Binneneimer: 100 % gerecyclerd kunststof

| Type | 0630-200   | 0630-220   | 0630-230   | 0630-240   | 0630-260   |
|------|--|--|--|--|--|
|      | 17 + 9 L<br>4.5 + 2.4 US gal<br>3.7 + 2.0 UK gal | 17 + 9 L<br>4.5 + 2.4 US gal<br>3.7 + 2.0 UK gal | 17 + 9 L<br>4.5 + 2.4 US gal<br>3.7 + 2.0 UK gal | 17 + 9 L<br>4.5 + 2.4 US gal<br>3.7 + 2.0 UK gal | 17 + 9 L<br>4.5 + 2.4 US gal<br>3.7 + 2.0 UK gal |
|      | H = 43 cm<br>B = 47 cm<br>T = 34 cm              | H = 43 cm<br>B = 47 cm<br>T = 34 cm              | H = 43 cm<br>B = 47 cm<br>T = 34 cm              | H = 43 cm<br>B = 47 cm<br>T = 34 cm              | H = 43 cm<br>B = 47 cm<br>T = 34 cm              |
|      | A = 4,2<br>B = 4,8                               | A = 4,2<br>B = 4,8                               | A = 4,2<br>B = 4,8                               | A = 4,2<br>B = 4,8                               | A = 4,2<br>B = 4,8                               |
|      | A = 44,5 cm<br>B = 47,5 cm<br>C = 35 cm          | A = 44,5 cm<br>B = 47,5 cm<br>C = 35 cm          | A = 44,5 cm<br>B = 47,5 cm<br>C = 35 cm          | A = 44,5 cm<br>B = 47,5 cm<br>C = 35 cm          | A = 44,5 cm<br>B = 47,5 cm<br>C = 35 cm          |
|      | A = 1<br>B = 16                                  | A = 1<br>B = 16                                  | A = 1<br>B = 16                                  | A = 1<br>B = 16                                  | A = 1<br>B = 16                                  |



## Öko trio Plus L

☆☆☆



Inneneimer: 100 % recycelter Kunststoff · Inner bin: 100 % recycled plastic · Seau intérieur : 100 % plastique recyclé · Cubo interior: 100 % plástico reciclado · Secchiello interno: 100 % plastica riciclata · Binneneimer: 100 % gerecyclerd kunststof

| Type | 0633-200                                    | 0633-220                                    | 0633-230                                    | 0633-240                                    | 0633-260                                    |
|------|---|---|---|---|---|
|      | 3 × 9 L<br>3 × 2.4 US gal<br>3 × 2.0 UK gal | 3 × 9 L<br>3 × 2.4 US gal<br>3 × 2.0 UK gal | 3 × 9 L<br>3 × 2.4 US gal<br>3 × 2.0 UK gal | 3 × 9 L<br>3 × 2.4 US gal<br>3 × 2.0 UK gal | 3 × 9 L<br>3 × 2.4 US gal<br>3 × 2.0 UK gal |
|      | H = 43 cm<br>B = 47 cm<br>T = 34 cm         | H = 43 cm<br>B = 47 cm<br>T = 34 cm         | H = 43 cm<br>B = 47 cm<br>T = 34 cm         | H = 43 cm<br>B = 47 cm<br>T = 34 cm         | H = 43 cm<br>B = 47 cm<br>T = 34 cm         |
|      | A = 3,9<br>B = 4,6                          | A = 3,9<br>B = 4,6                          | A = 3,9<br>B = 4,6                          | A = 3,9<br>B = 4,6                          | A = 3,9<br>B = 4,6                          |
|      | A = 44,5 cm<br>B = 47,5 cm<br>C = 35 cm     | A = 44,5 cm<br>B = 47,5 cm<br>C = 35 cm     | A = 44,5 cm<br>B = 47,5 cm<br>C = 35 cm     | A = 44,5 cm<br>B = 47,5 cm<br>C = 35 cm     | A = 44,5 cm<br>B = 47,5 cm<br>C = 35 cm     |
|      | A = 1<br>B = 16                             | A = 1<br>B = 16                             | A = 1<br>B = 16                             | A = 1<br>B = 16                             | A = 1<br>B = 16                             |



Öko Vario XL

☆☆☆



|      |   |                |
|------|---|----------------|
| Type | 0656-001                                |                |
|      | 2 × 25 L                                | 1 × 4 L        |
|      | 2 × 6.6 US gal                          | 1 × 1.0 US gal |
|      | 2 × 5.5 UK gal                          | 1 × 0.8 UK gal |
|      | H = 78,5 cm<br>B = 42 cm<br>T = 31,5 cm |                |
|      | A = 9,3<br>B = 11,1                     |                |
|      | A = 83 cm<br>B = 45,5 cm<br>C = 35 cm   |                |
|      | A = 1<br>B = 10                         |                |



4 007126 068507

ProfiLine Öko XL

☆☆☆☆



|      |   |   |
|------|---|---|
| Type | 0935-202                                | 0935-302                                |
|      | 38 L                                    | 38 L                                    |
|      | 9.9 US gal                              | 9.9 US gal                              |
|      | 8.4 UK gal                              | 8.4 UK gal                              |
|      | H = 56 cm<br>B = 35,5 cm<br>T = 39,5 cm | H = 56 cm<br>B = 35,5 cm<br>T = 39,5 cm |
|      | A = 4,2<br>B = 4,4                      | A = 2,3<br>B = 3,8                      |
|      | A = 56 cm<br>B = 35,5 cm<br>C = 39,5 cm | A = 56 cm<br>B = 31 cm<br>C = 39,5 cm   |
|      | A = 1<br>B = 12                         | A = 1<br>B = 12                         |



4 007126 093523



4 007126 093530

ProfiLine WSB Design Plus XXXL

☆☆☆☆



|      |                                      |  |
|------|--------------------------------------|--|
| Type | 0912-590                             |  |
|      | 120 l                                |  |
|      | 31.7 US gal                          |  |
|      | 26.0 UK gal                          |  |
|      | H = 110 cm<br>B = 50 cm<br>T = 47 cm |  |
|      | A = 8,7<br>B = 11,1                  |  |
|      | A = 115 cm<br>B = 52 cm<br>C = 52 cm |  |
|      | A = 1<br>B = 8                       |  |



4 007126 017161

ProfiLine WSB Design XXXL

☆☆☆☆



|      |                                      |  |
|------|--------------------------------------|--|
| Type | 0912-060                             |  |
|      | 120 l                                |  |
|      | 31.7 US gal                          |  |
|      | 26.0 UK gal                          |  |
|      | H = 110 cm<br>B = 50 cm<br>T = 45 cm |  |
|      | A = 8,4<br>B = 10,9                  |  |
|      | A = 110 cm<br>B = 50 cm<br>C = 50 cm |  |
|      | A = 1<br>B = 8                       |  |



4 007126 091178







# Programmübersicht

Product overview · Vue d'ensemble de la gamme · Vista global del programa · Panoramica prodotti · Programma-overzicht

## ProfiLine MSS Design XXXL

☆☆☆☆







|   |                                       |
|---|---------------------------------------|
| Type  | 0912-030                              |
|   | 120 l<br>31.7 US gal<br>26.0 UK gal   |
|   | A = 99 cm<br>B = 50 cm<br>C = 45 cm   |
|   | A = 6,6<br>B = 8,4                    |
|   | A = 95,5 cm<br>B = 50 cm<br>C = 11 cm |
|  | A = 1<br>B = 18                       |



## ProfiLine MSS XXXL

☆☆☆☆







|  |                                     |                                     |
|--|-------------------------------------|-------------------------------------|
| Type   | 0912-110                            | 0912-210                            |
|   | 120 l<br>31.7 US gal<br>26.0 UK gal | 120 l<br>31.7 US gal<br>26.0 UK gal |
|   | A = 97 cm<br>B = 43 cm<br>C = 45 cm | A = 97 cm<br>B = 43 cm<br>C = 45 cm |
|   | A = 2,0<br>B = 3,1                  | A = 2,4<br>B = 3,4                  |
|   | A = 92 cm<br>B = 47 cm<br>C = 9 cm  | A = 92 cm<br>B = 47 cm<br>C = 9 cm  |
|  | A = 1<br>B = 25                     | A = 1<br>B = 20                     |



## ProfiLine Safe Plus XL

☆☆☆☆



|  |                                     |                                     |
|--|-------------------------------------|-------------------------------------|
| Type   | 0950-932                            | 0950-429                            |
|  | 45 l<br>11.9 US gal<br>9.9 UK gal   | 45 l<br>11.9 US gal<br>9.9 UK gal   |
|  | A = 92 cm<br>Ø = 33 cm              | A = 92 cm<br>Ø = 33 cm              |
|  | A = 6,2<br>B = 7,0                  | A = 6,2<br>B = 7,0                  |
|  | A = 97 cm<br>B = 35 cm<br>C = 35 cm | A = 97 cm<br>B = 35 cm<br>C = 35 cm |
|  | A = 1<br>B = 10                     | A = 1<br>B = 10                     |



## ProfiLine Safe XL

☆☆☆☆



|   |                                     |                                     |                                     |
|---|-------------------------------------|-------------------------------------|-------------------------------------|
| Type  | 0950-022                            | 0950-652                            | 0950-732                            |
|  | 45 l<br>11.9 US gal<br>9.9 UK gal   | 45 l<br>11.9 US gal<br>9.9 UK gal   | 45 l<br>11.9 US gal<br>9.9 UK gal   |
|  | A = 63 cm<br>Ø = 33 cm              | A = 63 cm<br>Ø = 33 cm              | A = 63 cm<br>Ø = 33 cm              |
|  | A = 3,1<br>B = 4,0                  | A = 3,1<br>B = 4,0                  | A = 3,1<br>B = 4,0                  |
|  | A = 67 cm<br>B = 33 cm<br>C = 33 cm | A = 67 cm<br>B = 33 cm<br>C = 33 cm | A = 67 cm<br>B = 33 cm<br>C = 33 cm |
|  | A = 1<br>B = 18                     | A = 1<br>B = 18                     | A = 1<br>B = 18                     |







Hailo-Werk · Daimlerstraße 8 · D-35708 Haiger · Germany  
Fon +49 (0) 2773 82-0 · Fax +49 (0) 2773 82-1239 · E-Mail: [info@hailo.de](mailto:info@hailo.de) · [www.hailo.de](http://www.hailo.de)

1998699 · 01/23 V01 · BA/BN

Technische Änderungen, Maß-, Liter-, Farb- und Dekor-Abweichungen vorbehalten · Technical modifications and changes in dimensions, litre capacity, colour and pattern reserved · Sous réserve de modifications techniques et d'écart (dimensions, contenance, coloris, décor) · Salvo modificaciones técnicas y diferencias de medidas, capacidad, color y decoración · Ci riserviamo il diritto di apportare modifiche tecniche, delle misure, della capacità, dei colori e della decorazione · Technische wijzigingen en afwijkingen in maatvoering, literaanduiding, kleur en decoratie voorbehouden